

JØTUL PF 501

JØTUL PF 501
Manual Version P00

EN - Installation, operation and maintenance manual
IT - Manuale di installazione, uso e manutenzione

2
62



Jøtul PF 501

EN - Before use, read the general instructions of installation, use and maintenance carefully
IT - Prima dell'uso, leggere attentamente le istruzioni generali di installazione, uso e manutenzione



The instruction manual provided with the product must be kept throughout the entire period of the products use. Le istruzioni fornite devono essere conservate per tutta la vita del prodotto.



INFORMATION ON SOLID FUEL HEATING APPLIANCES
According to Regulation (EU) No. 1185/2015

EN

Manufacturer	Jotul
Model identifier(s)	PF 501
Brand	Jøtul
Indirect heating functionality	No
Direct heat output	5,7 kW
Indirect heat output	-- kW

Fuel type	Preferred fuel (only one):	Other suitable fuel(s):	η_s [x%]	Space heating emissions at nominal heat output(*)				Space heating emissions at minimum heat output (*) (**)				
				PM	OGC	CO	NOx	PM	OGC	CO	NOx	
				[x] mg/Nm ³ at 13%O ₂				[x] mg/Nm ³ at 13%O ₂				
Wood logs with moisture content ≤ 25 %	no	no										
Compressed wood with moisture content < 12 %	yes	no	87,8	14,9	4	45	116	14	4	215	101	

Characteristics when operating with the preferred fuel only

Item	Symbol	Value	Unit	Type of heat output/room temperature control (select one)	
Heat output				single stage heat output, no room temperature control	No
Nominal heat output	P _{nom}	5,7	kW	two or more manual stages, no room temperature control	No
Minimum heat output (indicative)	P _{nom}	2,7	kW	with mechanic thermostat room temperature control	No
Useful efficiency (NCV as received)				with electronic room temperature control	No
Useful efficiency at nominal heat output	$\eta_{th,nom}$	91,5	%	with electronic room temperature control plus day timer	No
Useful efficiency at minimum heat output (indicative)	$\eta_{th,min}$	93,8	%	with electronic room temperature control plus week timer	Yes
Auxiliary electricity consumption				Other control options (multiple selections possible)	
At nominal heat output	e _{l,max}	0,050	kW	room temperature control, with open window detection	No
At minimum heat output	e _{l,min}	0,030	kW	room temperature control, with presence detection	No
In standby mode	e _{l,SB}	0,004	kW	with distance control option	Yes

(*) PM = particulate matter, OGCs = organic gaseous compounds, CO = carbon monoxide, NOx = nitrogen oxides

(**) Only required if correction factors F(2) or F(3) are applied.

TABLE OF CONTENTS

1 IDENTIFICATION	4	10.13 Access manager	38
1.1 Stove identification	4	10.14 Opensource licenses.....	39
1.2 Manufacturer Identification.....	4	10.15 Delete account.....	39
1.3 Reference standards	4	10.16 Exit	39
2 WARRANTY	5	11 “PLANNING” MENU	40
2.1 Warranty conditions	5	11.1 Planning	40
2.2 Info and problems	5	11.2 Description	41
3 GENERAL INFORMATION	5	11.3 Use.....	42
3.1 Supply and safe-keeping	5	11.4 Reset planning.....	43
3.2 Language.....	5	12 “HISTORY” MENU	43
3.3 Symbols used in the manual.....	5	12.1 History	43
4 SAFETY MEASURES	6	13 “MY STOVES” MENU	44
4.1 General safety warnings	6	13.1 My stoves	44
4.2 Residual risks	7	14 “SUPPORT” MENU	44
5 DESCRIPTION OF THE APPLIANCE	8	14.1 Support	44
5.1 Intended use	8	15 USE	45
5.2 Reasonably foreseeable incorrect use.....	8	15.1 Switching on	45
5.3 Obligations and forbidden actions.....	9	15.2 Setting the room temperature	45
5.4 Characteristics of the fuel.....	10	15.3 Setting the power.....	45
5.5 Description of operation	10	15.4 Setting the parameters.....	46
5.6 Recharge the fuel.....	10	15.5 Shut-off	46
5.7 User training.....	10	15.6 Turning it back on after a blackout	46
5.8 Safety devices.....	10	15.7 Operation with room probe on board the stove	46
6 SHIPPING AND INSTALLATION	12	16 ANOMALIES AND POSSIBLE REMEDIES	47
6.1 Safety warnings for transportation and installation	12	16.1 Warning.....	47
6.2 Set-ups for the smoke evacuation system	12	16.2 Error	47
6.3 Installation	13	16.3 Critical.....	47
7 CONNECTIONS	15	16.4 Outlining table of possible anomalies.....	48
7.1 Connection with external air intake.....	15	17 CONTROL PANEL	49
7.2 Chimney connection	15	17.1 Description	49
7.3 Electrical connection.....	15	17.2 Status views	50
7.4 Testing and commissioning.....	15	17.3 Possible operations.....	50
8 PRELIMINARY PROCEDURES	16	18 MAINTENANCE	51
8.1 Pellet loading	16	18.1 Safety warnings for maintenance	51
8.2 Checks prior to switching on	16	18.2 Cleaning	51
8.3 Electrical power supply.....	16	18.3 Extraordinary maintenance.....	53
8.4 Download and install the application.....	16	19 TROUBLESHOOTING	55
8.5 Creating an account	17	19.1 The stove does not work.....	55
8.6 Password recovery	18	19.2 Difficult lighting	55
8.7 Conditions of use	19	19.3 Smoke leakage.....	55
8.8 Connecting a stove	19	19.4 The glass gets dirty easily	55
9 REMOTE CONTROL OR HOME PAGE	25	19.5 Downtime (end of season)	55
9.1 Description	25	20 DISPOSAL AT END OF SERVICE LIFE	55
9.2 Navigation tree.....	26	20.1 Warnings for correct disposal of the product.....	55
10 “SETTINGS” MENU	27	ELECTRICAL DIAGRAM	57
10.1 Settings	27	TECHNICAL DATA	58
10.2 Stove and zones name	28	DESCRIPTION	59
10.3 Stove configuration.....	29	DIMENSIONS	60
10.4 Wi-Fi	34	CE LABEL	61
10.5 Stove details.....	34		
10.6 Events history.....	35		
10.7 Statistics.....	35		
10.8 BLE Update	36		
10.9 Factory reset	37		
10.10 User data.....	37		
10.11 Change password	38		
10.12 Terms and conditions	38		

ENGLISH

PREFACE

Dear Customer, We would like to thank you for choosing one of our stoves.

We invite you to read this manual carefully, before starting installation and use, so that you are able to benefit from all of its characteristics better and in full safety. It contains all necessary information for correct installation, start-up, operation, cleaning, maintenance, etc.

Keep this manual in a suitable location, do not discard it without reading it.

Incorrect installation, maintenance and improper use of the product relieve the Manufacturer of all liability deriving from use of the stove.

For further information and requirements contact your Jotul-authorized Technical Assistance Centre.

All rights reserved. No part of this instructions manual can be reproduced or transmitted through any electronic or mechanical means, including photocopies, recordings or any other storage system, for other purposes that are not exclusively use by the buyer's staff, without the express written consent of the Manufacturer.

1 IDENTIFICATION

1.1 STOVE IDENTIFICATION

Type of product: pellet stove

Trademark: Jøtul

Model: PF 501

1.2 MANUFACTURER IDENTIFICATION

Manufacturer: Jøtul AS

P.o. box 1411, N-1602 Fredrikstad, Norway

T. + 47 69 35 90 00

post@jotul.no

www.jotul.com

1.3 REFERENCE STANDARDS

The stoves PF 501 that this manual refers to are compliant with the regulation:

- 305/2011: Construction Product Regulation

and the following directives:

2014/30/UE: Electromagnetic Compatibility Directive

2014/35/UE: Low Voltage Directive

2017/2102/UE: RoHS Directive

2009/125/CE: Eco-Design Requirements for Energy-Related Products Directive

2014/53/UE: RED Directive (Radio Equipment Directive)

And the following harmonised standards and/or technical specifications have been applied:

- EN 55014-1

- EN 61000-3-2

- EN 61000-3-3

- EN 55014-2

- EN 62233

- EN 60335-1

- EN 60335-2-102

- EN 14785

- EN 50581

- ETSI EN 300220-1

All local regulations, including those referring to national and European standards, must be respected when installing the appliance.

2 WARRANTY

Read the warranty conditions contained below.

2.1 WARRANTY CONDITIONS

For a user to be able to take advantage of the legal guarantee as per Directive 1999/44/EC, they must scrupulously abide by the guidelines given in this instruction manual, and must, in particular:

- Always work according to the instruction manual.
- Make sure that the necessary maintenance work is always performed according to the installation, operation and maintenance manual provided by the manufacturer.
- The stove should be operated only by persons having the required knowledge about stove operation, according to the instruction manual provided.

Failure to adhere to guidelines concerning the requirements given in this instruction manual immediately voids the guarantee.

The following are not covered by warranty:

- the combustion chamber refractory stones;
- the door glass;
- the gaskets;
- the paint job;
- the stainless steel or cast iron combustion grille;
- the resistance;
- the Majolica cladding;
- the aesthetic parts;
- any damages caused by unsuitable installation and/or use of the product and/or shortcomings on the part of the customer.

The use of poor quality pellet or any other unauthorised fuel may damage the product's components, cause its warranty to be voided and as a result eliminate the connected manufacturer liability.

It is therefore recommended to use good quality pellet that fulfils the requirements listed in the dedicated chapter.

All damages caused by transportation are not recognised, for this reason it is recommended to carefully check goods upon receipt, immediately warning the reseller of any damage.

2.2 INFO AND PROBLEMS

Dealers authorised by Jotul use a trained Technical Service Centre network to meet the Customer's requirements. For any information or request for assistance, please contact your Dealer or the Technical Service Centre.

3 GENERAL INFORMATION

3.1 SUPPLY AND SAFE-KEEPING

The manual is supplied in printed format.

Keep this manual safe, with the appliance, so that the user can consult it easily.

The manual is an integral part, for safety reasons, therefore:

- it must be kept intact (in full). If it gets lost or ruined it is necessary to immediately ask for a new copy;
- it must be kept with the appliance until demolition (including relocation, sale, rental, lease, etc....).

The Manufacturer will not be held liable for improper use of the appliance and/or damage caused by operations that are not set forth in the technical documentation.

3.2 LANGUAGE



The original manual was written in Italian.

Any translations into additional languages must be carried out based on the original instructions.

The Manufacturer is liable for the information contained in the original instructions; the translations into different languages cannot be fully verified therefore if any inconsistency arises it will be necessary to follow the text in the original language or contact our Technical Documentation Office.















3.3 SYMBOLS USED IN THE MANUAL

In this manual, the most important tips, instructions or recommendations are marked with one of the following symbols:

SYMBOL	DEFINITION
	This symbol is used to identify particularly important information in the manual. This information also concerns the safety of users involved in using the appliance
	This symbol is used to identify important warnings for the safety of the user and/or the appliance

4 SAFETY MEASURES

4.1 GENERAL SAFETY WARNINGS

-  Read this instructions manual carefully before appliance installation and use. Failure to observe the instructions set forth herein can void the warranty and/or cause damage to property and/or people.
-  Appliance installation, system verification, operation verification and initial calibration must be carried out exclusively by qualified and authorised staff.
-  The appliance needs to be connected to a single chimney that guarantees the draught declared by the Manufacturer and observes the installation regulations that apply to the installation site.
-  The room where the appliance is installed must have an air intake.
-  The appliance must not be used as an incinerator or differently from its purpose.
-  Do not use any fuel other than fire pellet. It is strictly forbidden to use liquid fuels.
-  It is prohibited to use the appliance with the door or ash drawer open or the glass broken.
-  Do not touch the hot surfaces of the appliance without suitable protective equipment, to avoid getting burned. When it is running, the outer surfaces reach hot temperatures to the touch.
-  The appliance may be used by children of at least 8 years of age and by persons with reduced physical, sensory or mental capabilities, or lack of experience or knowledge, provided that they are supervised or have received instructions concerning the safe use of the appliance and an understanding of the hazards involved.
-  It is forbidden to make unauthorised changes to the appliance.
-  Before using the appliance it is necessary to know the position and function of the controls.
-  If the chimney catches fire you must call the fire brigade.
-  Only use original spare parts. Any tampering and/or replacements that have not been authorised by Jotul can pose a danger to the user's safety.
-  In the event of particularly adverse weather conditions, the safety systems could intervene and switch off the appliance. In any case, do not disable the safety systems.
-  For direct connection to the grid, a device must be provided to ensure disconnection from the grid, with a contact opening distance allowing

complete disconnection under the conditions of overvoltage category III, in accordance with the installation rules.

4.2 RESIDUAL RISKS

The appliance was designed so as to guarantee the user’s essential safety requirements.

Safety was integrated into the appliance’s design and construction as much as possible.

For every residual risk there is a description of the risk and the zone or part that is applies to (unless the risk applies to the entire appliance overall). Procedure-related information is also provided on how to avoid the risk and on the correct use of the personal protective equipment required by and made compulsory by the Manufacturer.

RESIDUAL RISK	DESCRIPTION PROCEDURE-RELATED INFORMATION
<p>Risk of burns</p> 	<p>When the appliance is running, it may reach high temperatures to the touch, especially on its external surfaces. Take care to avoid burns and use the specific tools if necessary.</p> <p>Use the supplied glove to open pellet cover for loading operations</p>

5 DESCRIPTION OF THE APPLIANCE

5.1 INTENDED USE

The appliance in question is intended for domestic and/ or commercial space heating by burning wood pellets; any fuel other than wood pellets is not permitted.

The appliance is designed and built to work safely if:

- it is installed by qualified staff according to the specific standards;
- it is used within the limits declared in the contract and herein;
- the operating manual procedures are followed;
- routine maintenance is carried out according to the times and methods set forth;
- extraordinary maintenance is promptly carried out when needed;
- safety devices are not removed and/or bypassed.



This appliance must be intended for the use it was specifically designed for.

5.2 REASONABLY FORESEEABLE INCORRECT USE

Reasonably foreseeable incorrect use is listed below:

- using the appliance as an incinerator;
- using the appliance with fuel other than pellet;
- using the appliance with liquid fuels;
- using the appliance with the door open and the ash drawer out.

Any use of the appliance other than intended must be preventively authorised in writing by the Manufacturer. Without said written authorisation, the use is considered “improper”. Any contractual and non-contractual liability of the manufacturer is excluded for damages to persons, animals or property due to installation and maintenance adjustment errors and improper use.

5.3 OBLIGATIONS AND FORBIDDEN ACTIONS

5.3.1 Obligations

The user must:

- read this instructions manual before performing any operation on the appliance;
- the appliance must not be used by children under the age of 8 or by people with reduced physical, sensorial or mental capacities or without experience or without the necessary knowledge, and always with supervision;
- do not use the appliance improperly, i.e. for uses other than those described in the “INTENDED USE” paragraph;
- it is strictly forbidden to use liquid fuels;
- keep objects that are not heat and/or flame-resistant at a safe distance;
- only and exclusively load the appliance with pellet with the characteristics described herein;
- connect the appliance to a regulation chimney;
- provide a suitable system for the supply of combustion air (air intake or intake duct for watertight appliances);
- always perform maintenance with the appliance off and cold;
- perform cleaning activities at the frequency stated herein;
- use original parts recommended by the Manufacturer.

5.3.2 Forbidden actions

The user must never:

- remove or change the safety devices without authorisation;
- perform operations or manoeuvres of his/her own initiative that are not part of his/her job description, meaning that he/she might jeopardise his/her own safety and that of others;
- use fuels other than pellet and those allowed for lighting;
- use the appliance as an incinerator;
- use flammable or explosive substances near the appliance during operation;
- use the appliance with the door open and/or with the glass ruined or broken;
- close the combustion air and smoke outlet openings, whatsoever;
- use the appliance to dry laundry;
- replace or change some of the appliance parts.

5.4 CHARACTERISTICS OF THE FUEL

Wood pellet is a fuel made of pressed wood sawdust, often recovered from processing scraps of carpentries. The material used cannot contain any extraneous substance such as, for example, glue, lacquer or synthetic substances.

The sawdust, once it has been dried and cleaned from impurities, is pressed using a die with holes: as a result of high pressure, the

sawdust heats up by activating the natural wood binders; this way the pellet maintains its shape even without adding artificial substances.

Wood pellet density varies based on the type of wood and can exceed that of natural wood by 1.5 - 2 times.

The cylinders have a diameter of 6 mm and a variable length between 10 and 40 mm.

Their density is equal to approximately 650 kg/m³. Due to their low water content (< 10%) they have a high energy content.

The UNI EN ISO 17225-2:2014 standard (that replaces the EN PLUS standard) defines pellet quality by specifying three classes: A1,

A2 and B. Maintain fuels and other flammables at a suitable distance.

Jotul recommends using wood pellet classified A1 and A2 according to the EN ISO 17225-2:2014 standard, or certified DIN PLUS

(more restrictive than the A1 class) or ONORM M 7135. Pellet may be light or dark coloured, it is normally bagged into bags that show the name of the producer, the main characteristics and classification according to standards.



Pellets must be transported and stored in a dry area. Upon contact with humidity they swell and become unusable.



Using fuel that is not compliant with the above will void the warranty.

5.5 DESCRIPTION OF OPERATION

The Jotul pellet stove PF 501 is an automatic loading wood pellet heating appliance for domestic heating. The heat generated by the combustion of the pellets is diffused in the installation room by radiation.

The stove is controlled by an electronic control unit that manages the start-up, operation and shutdown phases and also includes many other functions for control, programming and safety.

The user can choose the operating power from 10 levels, or set the temperature to be maintained in the room. In this case the stove will manage the power to ensure maximum comfort. Among the functions of the electronic control unit there is also that of being able to program the startup and shutdown of the stove, setting the weekly chronothermostat.

All this can be done remotely, using the application available for your phone.

5.6 RECHARGE THE FUEL



Use only wood pellets, the characteristics shown in this manual.



During pellet loading prevent the pellet bag from coming into contact with hot surfaces.



It is not recommended to empty the pellet bag directly into the hopper to avoid depositing wood sawdust on the bottom of the hopper.

To load the pellets inside the hopper, proceed as described below:

STEP	ACTION
1	Open the pellet hopper cover
2	Pour the pellets into the hopper
3	Close the pellet hopper cover

5.7 USER TRAINING

Once installation is complete, the user must always be fully trained in the functions and characteristics of the stove by the technician authorized by Jotul to ensure optimal and safe use.

The training should cover the following topics:

- Description of the stove, its operation and basic settings.
- How to turn the stove on and off safely.
- Fuel storage and refilling.
- What to do in the event of an alarm, in particular that of “no ignition”.
- How to clean the stove correctly and the importance of performing it on a regular basis.
- It is advisable to schedule the first annual maintenance.

5.8 SAFETY DEVICES

The stove has been designed and equipped with safety systems to minimize user risks.

It is equipped with the safety devices listed in the following table, which also intervene in case of failure of the electronic board.

ELEMENT	DESCRIPTION
Pellet tank thermostat	If the temperature exceeds the set safety value, it immediately stops the pellet loading motor and the stove is automatically switched off; to restart it, it is necessary to wait until it has cooled down and manually reset the thermostat, using the appropriate button.
Pressure switch for closing combustion chamber door	If the door of the combustion chamber is not properly closed, it immediately stops the pellet loading motor; if it is not closed within 60 seconds, the stove switches off automatically
Electrical safety	In case of failure of the electrical components or wiring, the fuse and grounding keep the appliance safe. It is necessary that the electrical system of the house is up to standard, equipped with a grounding circuit and all the safety systems required by the standards

It should be noted that the stove's operating program has been designed to stop stove operation in the event of malfunctions:

ANOMALIES	DESCRIPTION
High flue gas temperature	If the fan stops, the electronic board blocks the supply of pellets and the alarm is displayed
Smoke fan break	If the fan stops, the electronic board blocks the supply of pellets and the alarm is displayed
Pellet feed gearmotor failure	If the gear motor fails, the product shuts down safely and the corresponding alarm is displayed
Temporary power failure	If a power failure occurs during operation, when the power returns the temperature in the combustion chamber is checked and, if necessary, the stove goes into cooling mode
No ignition	If no flame develops during the ignition phase, the stove goes into alarm



It is forbidden to tamper with the safety devices. Restarting the product is only possible after eliminating the cause that caused the intervention of the safety system. To understand which anomaly occurs, consult this manual which explains, depending on the alarm message that the device displays, how to intervene on it.



If the problem persists, contact the Support Service.

5.8.1 Minimum clearances from combustible materials

SIDE	DISTANCE
R right	200 mm
L left	200 mm
B rear	100 mm
A front	> 800 mm

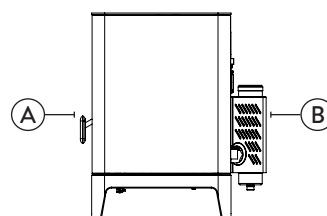
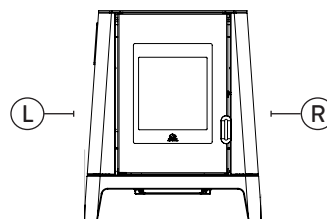

6 SHIPPING AND INSTALLATION

6.1 SAFETY WARNINGS FOR TRANSPORTATION AND INSTALLATION



The appliance must be installed by a qualified technician, who must issue a declaration of conformity of the system to the purchaser, taking full responsibility for appliance installation and correct operation.



The appliance installation site must be chosen so that the generated heat can spread evenly throughout the rooms that you wish to heat.



The appliance needs to be connected to a single chimney that guarantees the draught declared by the Manufacturer and observes the installation regulations that apply to the installation site.



The room where the appliance is installed must have an air intake.



The air vent must be installed in such a way that it can not be blocked.

The Manufacturer will not be held liable for installation that is not compliant with the laws in force, incorrect air circulation in the rooms and inappropriate use of the appliance.

In particular, it is necessary:

- that the appliance be connected to a smoke evacuation system duly sized to guarantee the draught declared by the Manufacturer, that is tight and observes the distances from flammable materials;
- that there is a suitable combustion air intake in compliance with the type of installed product;
- that other installed combustion appliances or devices do not create a vacuum in the room where the appliance is installed;
- that the safety distances from flammable materials are observed.

Verification of system compatibility has a priority over any other assembly or installation operation.



Local administrative regulations and particular requirements of the authorities pertaining to the installation of combustion appliances, the air intake and the smoke evacuation system, may vary based on region or nation. Check with your local authorities if there are stricter laws than set forth herein.

6.1.1 Packaging

When the appliance arrives, check:

- that it is the model you ordered;
- that it has not been damaged during shipping.

Any complaints must be reported to the deliveryman (also on the delivery note) upon receipt.



Check the capacity of the floor before handling and positioning the appliance.



The appliance always needs to be handled vertically. Take extra care to protect the door and its glass against mechanical impact that could jeopardise their integrity.

To unpack the appliance, follow the procedure described below:

- 1) Remove the side straps by unscrewing the fixing screws
- 2) Remove the upper and side wooden cage
- 3) Remove any wrapping
- 4) Remove the appliance from the pallet and position the appliance in the chosen location, ensuring that it is compliant with the directions.



Use suitable equipment to remove the boards or wooden parts of packing.



The end user is responsible for disposing of the packaging in accordance with the laws in force in the country of installation.

6.2 SET-UPS FOR THE SMOKE EVACUATION SYSTEM



Be careful when building the smoke evacuation system and observe the regulations in force in the country where the appliance is installed.



The Manufacturer will not be held liable for incorrectly sized and non-regulation smoke evacuation systems.

6.2.1 Smoke ducts and fittings

The term smoke duct indicates all ducts that connect the combustion equipment to the chimney.

The following requirements need to be applied:

- observe product standard EN 1856-2;
- the horizontal sections must have a minimum slope of 3% upwards;
- the length of the horizontal section must be as minimum as possible, and its projection on the horizontal plane must not exceed 2 metres;
- changes in direction must not have an angle of more than 90° (45° bends are recommended);
- the number of direction changes, including the one necessary for insertion into the chimney, must not exceed 3;
- the cross section must have a constant diameter, the same from where it exits the firebox up to the fitting into the chimney;
- it is forbidden to use flexible metal and fibre cement pipes;
- smoke ducts must not cross rooms where the installation of combustion equipment is prohibited.

In any case, the smoke ducts must be sealed against combustion products and condensation, as well as insulated if they lead outside of the installation room.

Installing manual draught adjustment devices is not allowed.

6.2.2 Chimney

The chimney is a particularly important element for correct stove operation.



The chimney must be sized so as to guarantee the draught declared by the Manufacturer.



Do not connect the stove to a collective chimney.

The chimney must be built applying the following regulations:

- it must observe product standard EN 1856-1;
- it must be made of materials that are suitable to guarantee resistance against normal mechanical, chemical and thermal stress and be correctly thermally insulated to limit the formation of condensation;
- it must be mainly vertical and not feature any bottlenecks along its entire length;
- it must be correctly spaced with an air gap and insulated from flammable materials;
- there must be a maximum of 2 changes in direction and angles must not exceed 45°;
- the chimney inside the home, however, must be insulated and can be inserted into a skylight shaft, as long as it respects standards regarding placing inside a tube;
- the smoke conduit must be connected to the chimney using a “T” fitting with an inspection collection chamber for combustion residue and especially for collecting

condensation.



It is necessary to check the safety distances that need to be observed when there are flammable materials and the type of insulating material that needs to be used is on the chimney data plate.



Use watertight pipes with silicone seals.

It is forbidden to use the discharge mounted directly on the wall or directed towards indoor spaces and any other type of discharge that is not set forth by the regulation in force in the country of installation (Note: in Italy only roof-discharge is allowed).

6.2.3 Chimney pot

The chimney pot, i.e. the top end of the chimney, must fulfil the following characteristics:

- the cross-section of the smoke outlet must be at least twice the internal cross-section of the chimney;
- it must stop water or snow from getting in;
- make sure the smoke is taken away even when there is wind (wind resistant chimney pot);
- the outlet height must be outside of the reflux zone (refer to national and local regulations to calculate the reflux zone);
- it must always be built at a distance from antennas or dishes, it must never be used as support.

6.3 INSTALLATION



For appliance installation and use it is necessary to observe all of the local, national and European laws and regulations.



Appliance installation and the preparation of the building work must observe the regulation in force in the country of installation (ITALY = UNI 10683).



The installation activities must be carried out by a technician that is qualified and/or authorised by the Manufacturer. The staff in charge of installation must issue a declaration of conformity of the system to the buyer, whereby they take full responsibility for the final installation and good operation of the installed product.



There shall be no liability on the part of Jotul if these precautions are not observed.

6.3.1 Requirements for the installation premises

The appliance installation room must be sufficiently ventilated. To fulfil this requisite it is necessary to equip the room with an air intake connected to the outdoors.



The installation room must have an air intake with a free cross-section of at least 80 cm² in case of boiler.



For installation in the presence of other combustion appliances or VMC system it is necessary to check the appliance for correct operation.

The appliance must be placed inside living quarters. It must never be installed outdoors. The volume of the room where it is installed must be suitable for the power of the appliance and, in any case, greater than 15 m³.



When extraction fans (example: extraction hoods) are used in the same room or space as the appliance, this can cause problems to appliance operation.



The appliance must be installed on a floor with suitable load capacity. If the existing position does not fulfil this requirement, it is necessary to take due measures (for example, using a load distribution plate).



Provide due insulation if the surface is made of flammable material.

If the side walls adjacent to the appliance are made of a flammable material, it will be necessary to position the appliance at least 30 cm from them.

If the floor that the appliance is standing on is flammable, we recommend duly insulating it. Objects and parts that are heat-sensitive or flammable cannot be stored near the appliance; in any case, keep such objects outside the area bounded by the minimum distances indicated above.

Appliance installation must guarantee easy access to clean the appliance, the exhaust ducts and the chimney.

6.3.2 Installation example

This type of installation (see Fig. 6.1) requires an insulated chimney pot, even if the entire conduit is installed inside the building. Besides, the structure must be inserted into a properly ventilated skylight shaft.

In the lower part of the chimney pot there is an inspection cover, properly isolated from wind and rain.

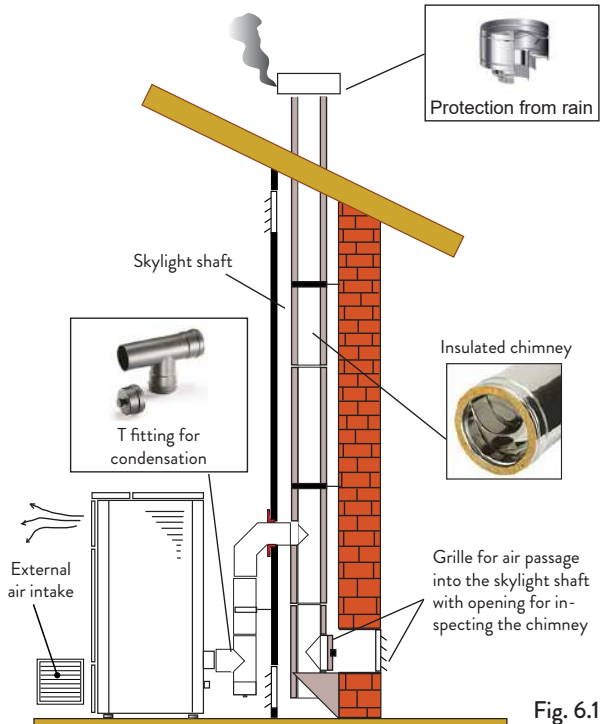

Fig. 6.1

It is prohibited to install a 90° bend for the initial segment, since the ashes would quickly obstruct smoke passage, causing draught problems in the appliance (see Fig. 6.2).

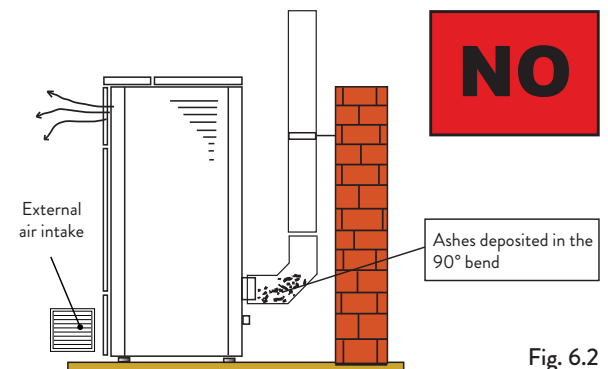

Fig. 6.2

ENGLISH

It is possible to use an existing chimney or a shaft via ducting. For this type of installation (see Fig. 6.3) the standards on ducted smoke evacuation systems must be complied with. In the lower part of the chimney pot, inside the home, there is a "T" type fitting installed; externally there is another one installed, so that the outside section can be inspected.

It is prohibited to install two 90° bend, since the ashes would quickly obstruct smoke passage, causing draught problems in the stove (see Fig. 6.2).

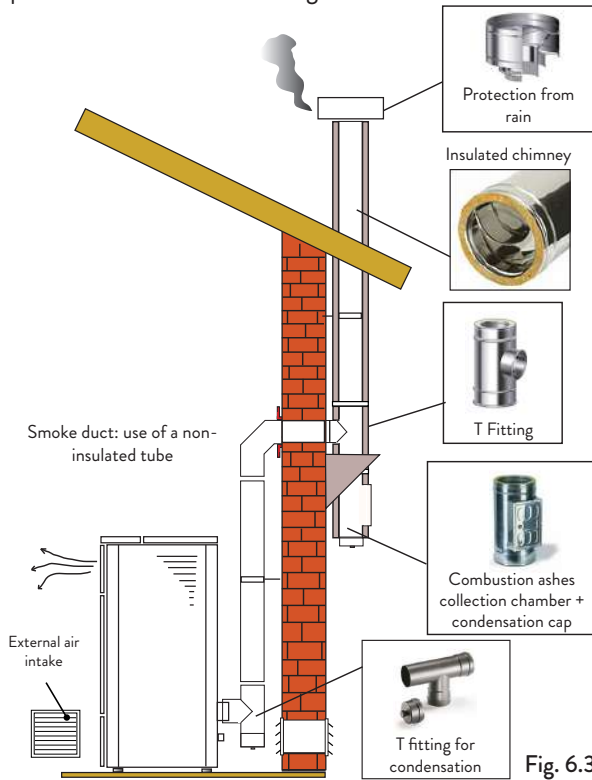

Fig. 6.3

This type of installation (see Fig. 6.4) requires an insulated chimney pot, even if the entire smoke conduit is installed inside the building.

In the lower part of the chimney there is a "T" type fitting installed with inspection cap.

It is prohibited to install a 90° bend for the initial segment, since the ashes would quickly obstruct smoke passage, causing draught problems in the stove (see Fig. 6.2).

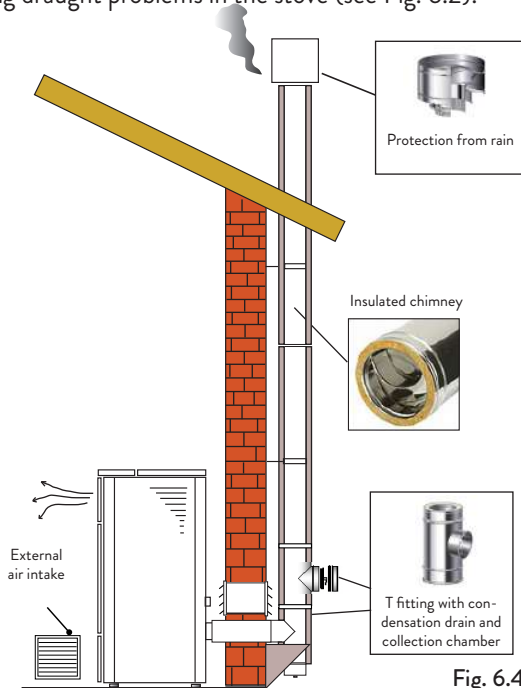

Fig. 6.4

This type of installation (see Fig. 6.5) requires an insulated chimney pot, since the entire smoke conduit is installed inside the building, and the part is located inside a pre-existing chimney pot.

In the lower part of the stove there is a "T" type fitting installed with inspection cap just like for the chimney pot.

It is prohibited to install a 90° bend for the initial segment, since the ashes would quickly obstruct smoke passage, causing draught problems in the stove. (see Fig. 6.2)

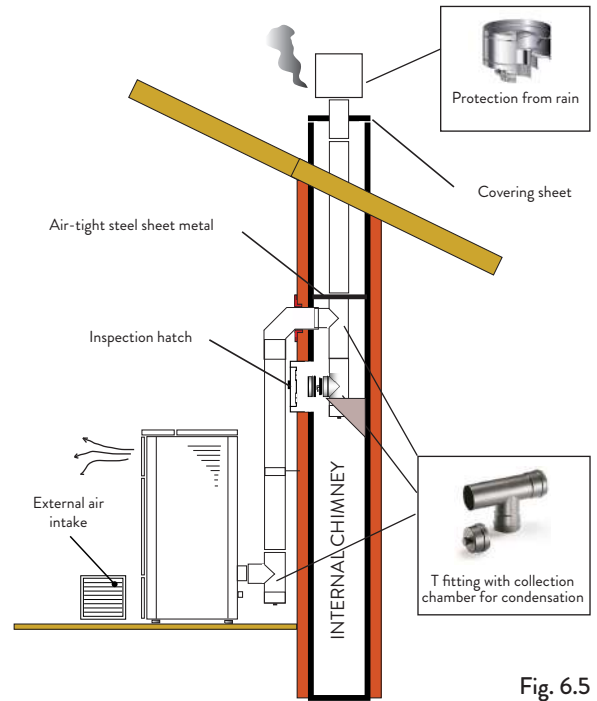

Fig. 6.5

This type of installation (see Fig. 6.6) requires a horizontal section to connect to a pre-existing chimney pot.

Respect the slope indicated in figure, in order to reduce the ashes depositing in the horizontal tube. In the lower part of the chimney pot, there is a "T" type fitting installed with inspection cap, in the same way as the chimney pot opening.

It is prohibited to install a 90° bend for the initial segment, since the ashes would quickly obstruct smoke passage, causing draught problems in the stove. (see Fig. 6.2)

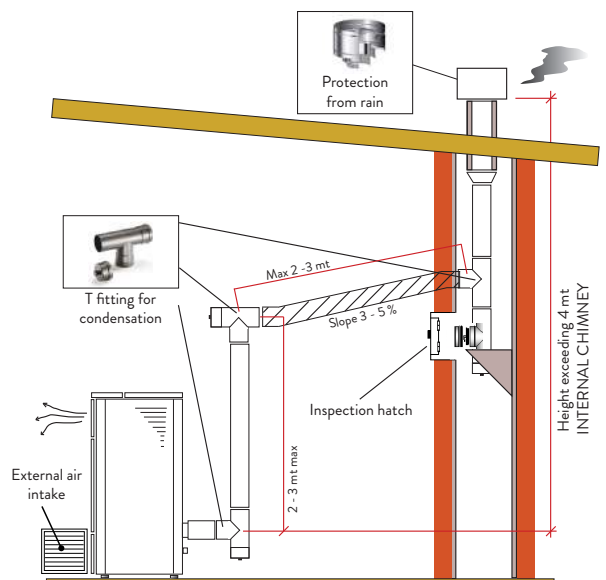



Fig. 6.6

7 CONNECTIONS

-  The connections must be set up by a technician that is qualified and/or authorised by the Manufacturer.
-  By the installer the type of cable, with relative section, to be installed in case of replacement is: H05RR-F sez.3G0,75

7.1 CONNECTION WITH EXTERNAL AIR INTAKE

To make the connection with an external air intake, proceed as follows:

STEP	ACTION
1	Connect a 40 mm diameter pipe to the combustion air inlet pipe at the back of the stove. Note: the pipe must be no more than 2 m in length.



The air vent must be installed in such a way that it can not be blocked.

7.2 CHIMNEY CONNECTION



The chimney must be sized so as to guarantee the draught declared by the Manufacturer.



The stove must be connected to a single flue. It is forbidden to connect the stove to a flue shared with other combustion appliances or with hood exhausts.



The flue must be inspectable for cleaning.

7.3 ELECTRICAL CONNECTION

The plug of the stove's power cable must only be connected after the installation and assembly has been completed of the appliance, and must remain accessible after installation. To make the electrical connection, proceed as described below:

- First connect the power cable to the plug on the back of the stove and then to a wall socket.
- Supply power to the stove by turning the switch to position (I).



When the stove is not in use, it is advisable to disconnect the power cable.



Take care that the power cord (and any other cables outside the equipment) do not come into contact with hot surfaces.



Ensure that the electrical system is grounded.



For direct connection to the mains, it is necessary to provide a device that ensures disconnection from the mains, with a contact opening distance that allows complete disconnection under the conditions of overvoltage category III, in accordance with installation rules.



If the power supply cable is damaged, it must be replaced by the manufacturer or its technical assistance service or in any case by a person with similar qualifications, so as to prevent any risk.



It is recommended that authorized personnel pay special attention to the electrical connections after any work on the product.

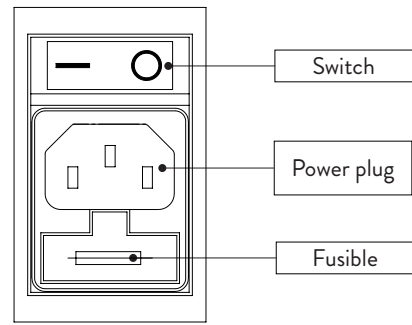

Fig. 7.1

7.4 TESTING AND COMMISSIONING

Stove start-up must be preceded by testing, which includes an operational check of the following elements:

- connection to the smoke evacuation system;
- electrical connections;
- operation of any connected external probes;
- checking that all materials used to build the smoke duct, chimney and chimney pot are regulation and suitable for use.

The testing is positive only when all operational phases have been completed without any anomaly being detected.

8 PRELIMINARY PROCEDURES

8.1 PELLET LOADING

The first operation to do before turning on the product is to fill the fuel hopper (pellet) preferably using a special pan. Do not empty the bag directly into the hopper to avoid loading in sawdust or other foreign elements that could prevent the appliance from working properly and to avoid spilling pellets outside of the hopper.



Be sure to close the hopper lid well after having loaded in the pellets.

8.2 CHECKS PRIOR TO SWITCHING ON



You have read and perfectly understood the contents of this instructions manual.

Before lighting the stove, you must ensure that:

- the pellet tank is full;
- the combustion chamber is clean;
- the fire door seal and ash drawer are working correctly;
- the electric plug is connected correctly;
- every element that could burn has been removed (instructions, various stickers);
- If the fire pot is removable, make sure it is positioned correctly in place.



If the flue pipe catches fire you must call the fire brigade immediately.

8.3 ELECTRICAL POWER SUPPLY

Connect the appliance to the power mains, turn on the power switch at the back of the appliance by placing it on (I).



8.4 DOWNLOAD AND INSTALL THE APPLICATION



An internet connection (2.4 GHz) is strongly recommended.

The stove needs an application to be downloaded from Play Store or App Store in order to work.

To download it, the name of the app is ApiYou User, otherwise scan one of the two QR codes based on what operating system you have.

ANDROID	IOS
	



Some screens may change due to the advancement of the application version.

Once the application has been downloaded and installed, proceed as follows.

Accept the suggested conditions while using the App.

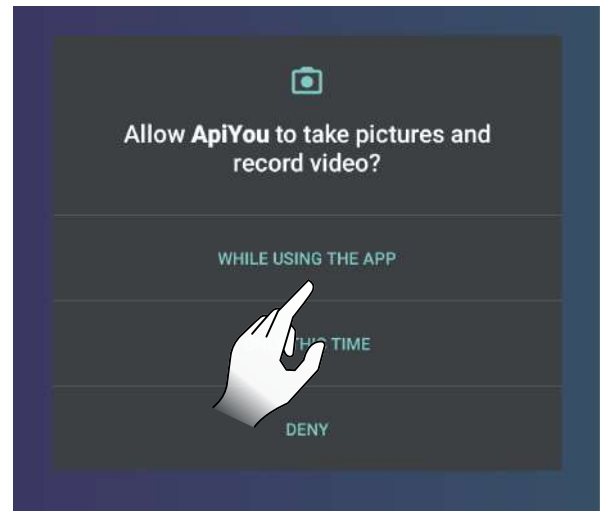

Fig. 8.1

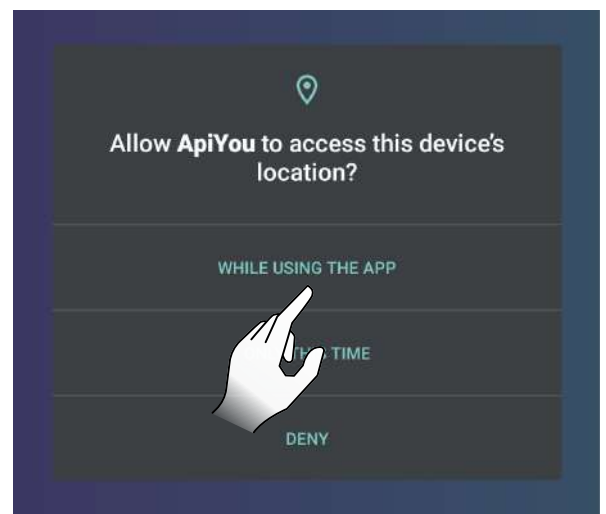

Fig. 8.2

8.5 CREATING AN ACCOUNT

To create a new account, if you do not already have one, select “I don’t have an account”.

Then:

- enter an Email address;
- confirm the Email address entered in the first field;
- enter two coinciding passwords of length greater than or equal to 6 characters, which do not contain a part of the email address or strings that are too common (e.g. ‘123456’ or ‘password’);
- click on the sign in button.

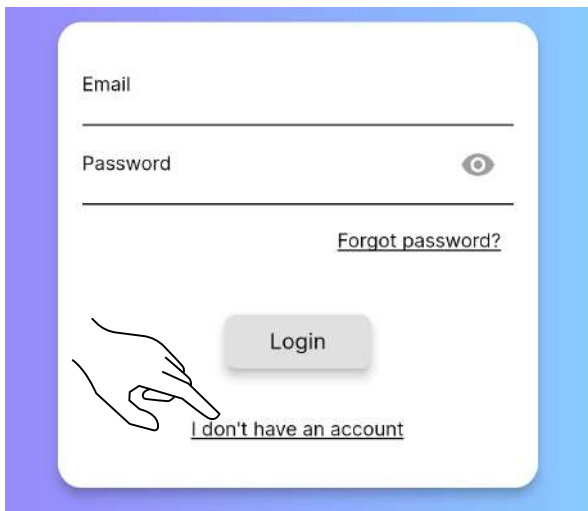

Fig. 8.3

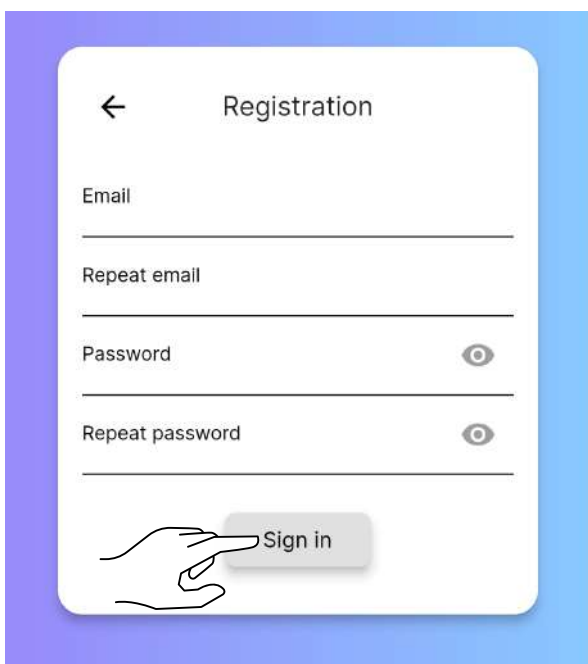

Fig. 8.4

If you already have an account, enter your credentials and start using the app.



It is advisable to use the same account to connect multiple users, in the same family, to the same stove.

You will receive an email to complete the registration.

Open the email you received and select “Verify Mail” (Fig. 8.6).

A screen will open in which you will need to confirm your email again (Fig 8.7).

By selecting “Submit” (Fig. 8.8) you will receive an

additional email; open it and select “Verify Mail” (Fig. 8.9), which will redirect to the verification confirmation page (Fig. 8.10).



Fig. 8.5

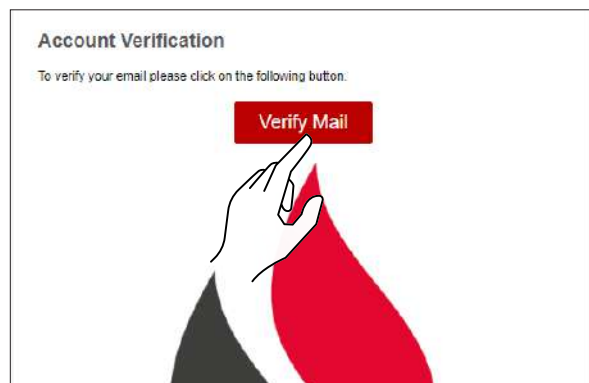

Fig. 8.6

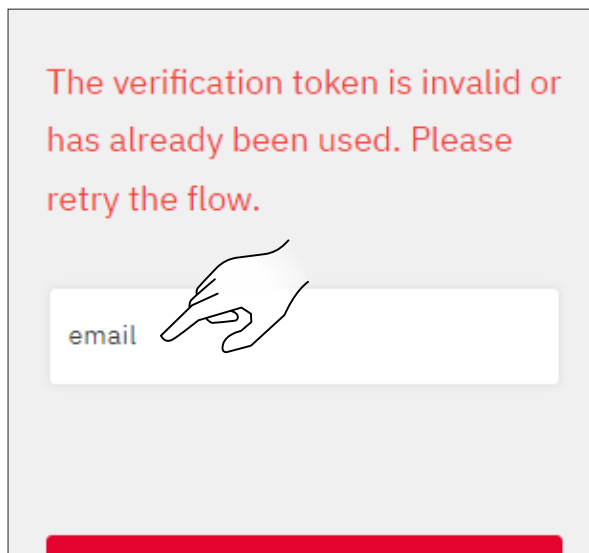

Fig. 8.7

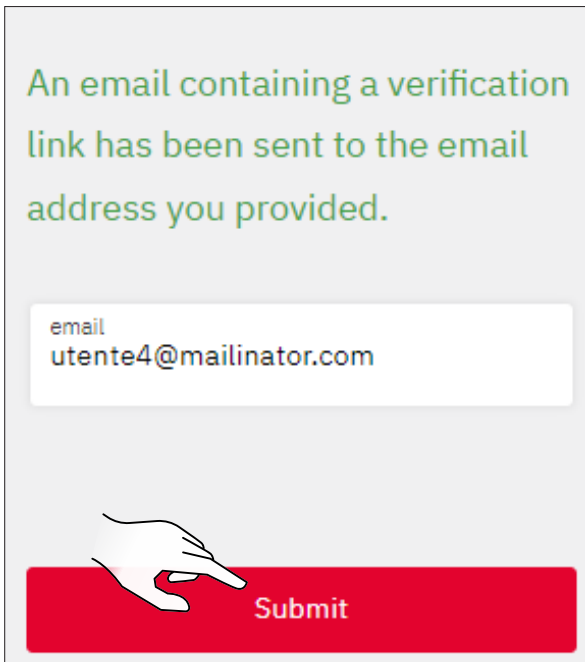

Fig. 8.8

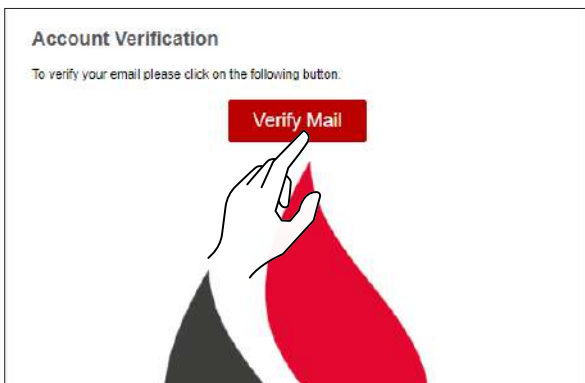

Fig. 8.9

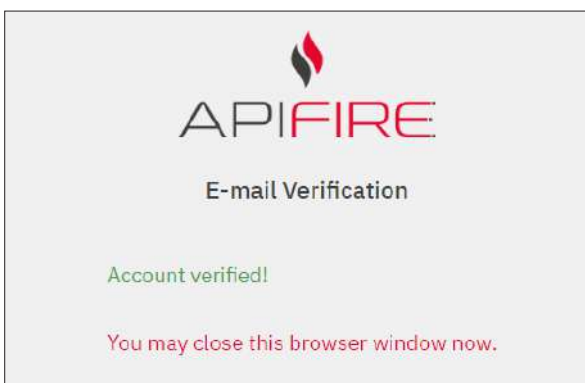

Fig. 8.10

8.6 PASSWORD RECOVERY

If you already have an account but do not remember your password, select “Forgot password?” and enter the email associated to the account that you wish to recover the password for.



Fig. 8.11

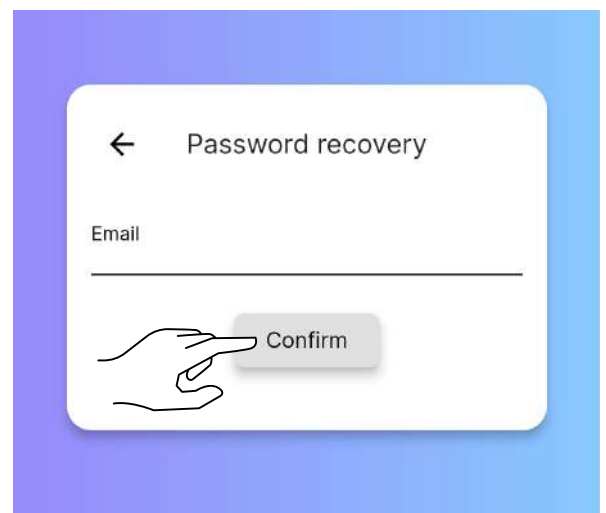

Fig. 8.12

You will get a new Email, to create a new password. By selecting “Set Password” a configuration page will open to create a new password on the Web App. Fill in the compulsory fields.

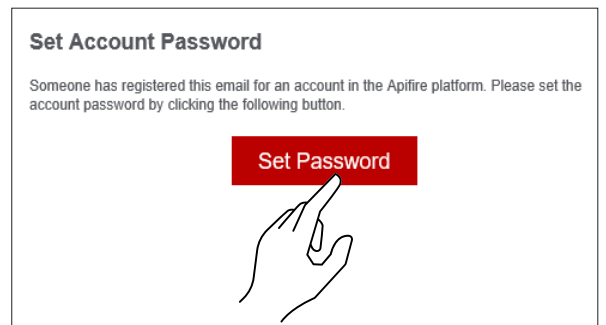

Fig. 8.13

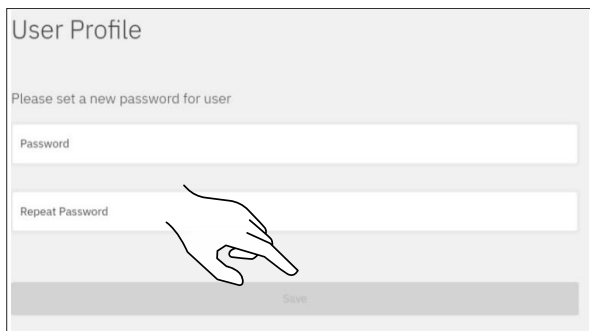

Fig. 8.14



Be sure to correctly enter the Email for recovery.



If you do not get the Email, check whether it has been sent to the “spam” / “junk” list.

8.7 CONDITIONS OF USE

The next step to create an account is to accept the conditions of use.

The two essential conditions to use the app are presented in underlined characters.

The other conditions are completely optional.



If there are issues with accepting the terms and condition, contact support@apifire.it with subject line “unable to confirm terms and conditions of use”.

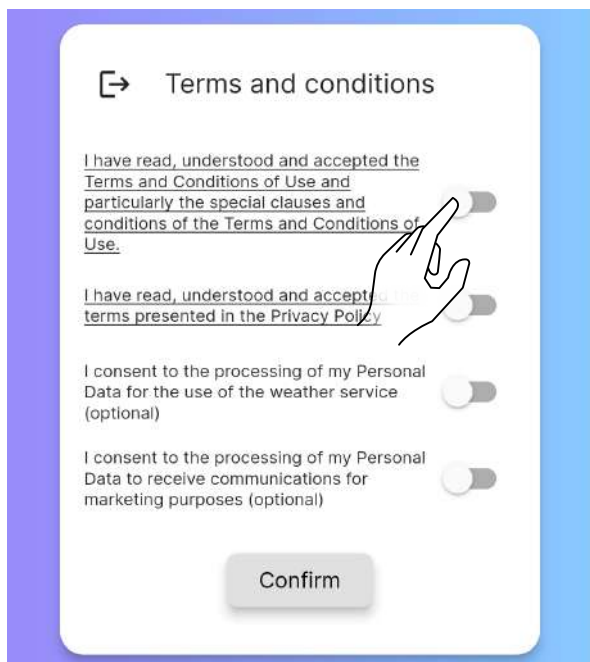

Fig. 8.15

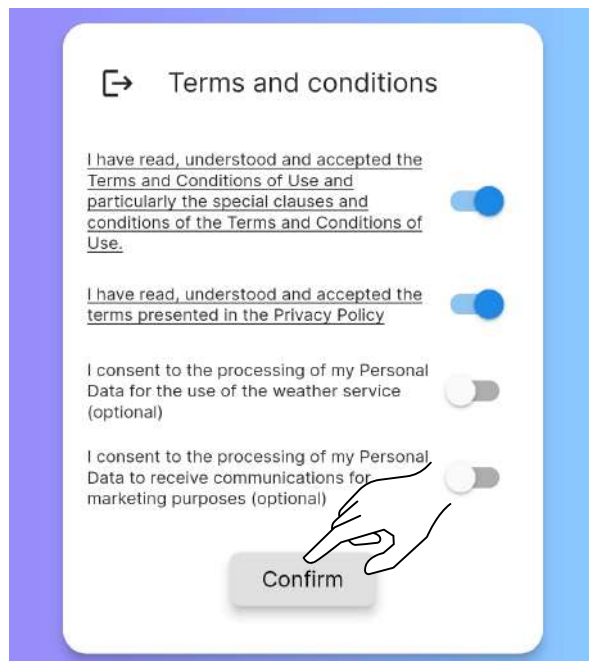

Fig. 8.16

8.8 CONNECTING A STOVE

Once you have accepted the terms and conditions of use, proceed with choosing the correct option based on whether

- you wish to associate the application to a NEW STOVE;
- you wish to associate the application to a STOVE ALREADY IN OPERATION.

8.8.1 Connecting a new stove

With this procedure you will define the “owner account”, the only one that can grant access to other users to use the stove in question.

Select “Do you have a new stove and want to put it into operation?”

Allow use of the camera while you are using the app.

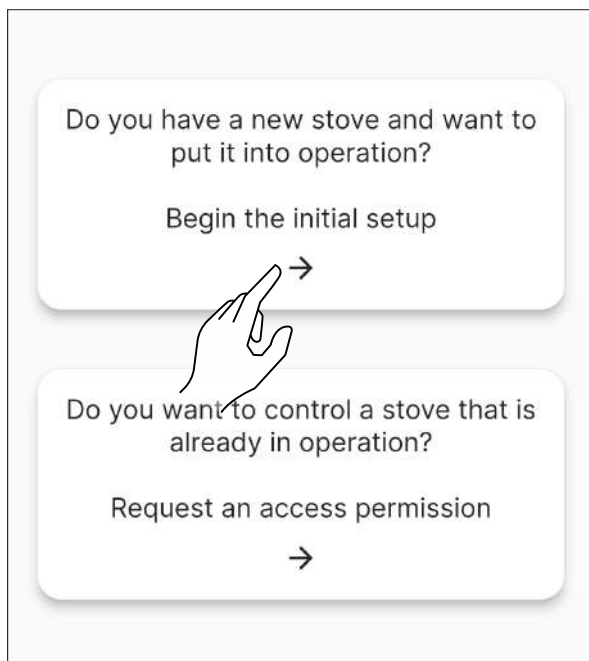

Fig. 8.17

ENGLISH

Scan the QR code located either on the back of the body of the stove or on the check sheet, in the bubble-wrap bag contained inside the hopper. Alternatively, enter the 16-character code manually - in the example provided here, the stove code is 2044000107157716.



Fig. 8.18

Manually enter the stove label (Fig. 8.20) or choose a name from the suggestions (Fig. 8.21).

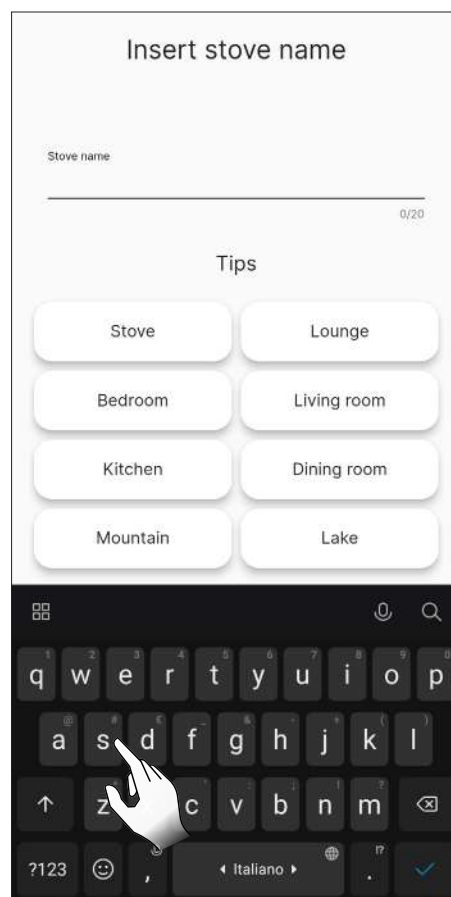

Fig. 8.20

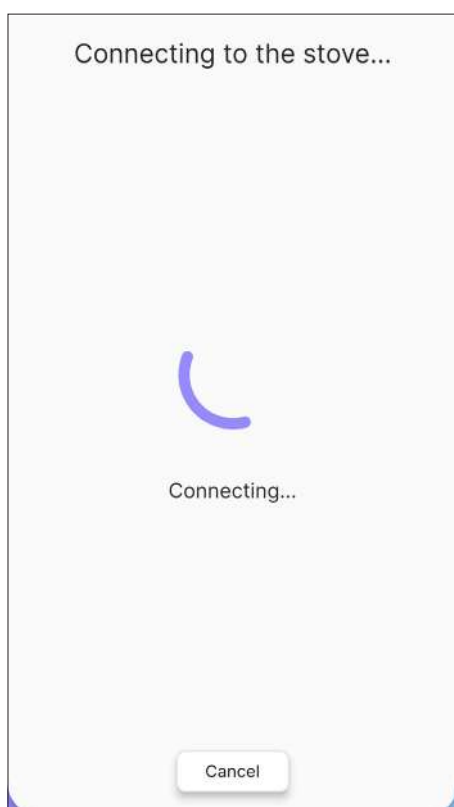

Fig. 8.19

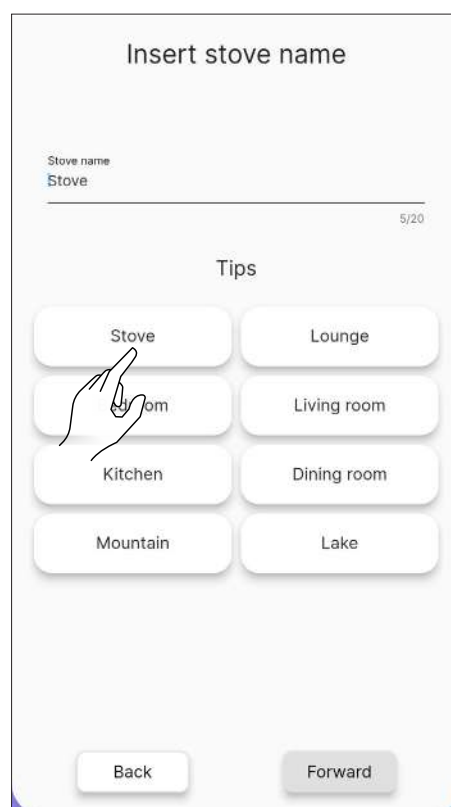

Fig. 8.21

Select the Wi-Fi network and enter the password. Then choose the stove installation profile.



Fig. 8.22



Before preloading the auger, be sure you have filled the pellet hopper and check that the auger is not already full. During preloading do not open the stove door.

After filling the stove hopper, start auger preloading. This operation can be skipped by clicking on "Forward".

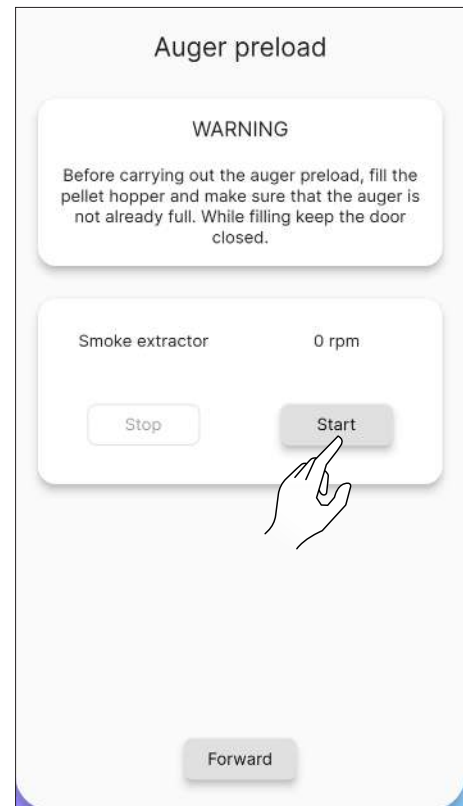

Fig. 8.24

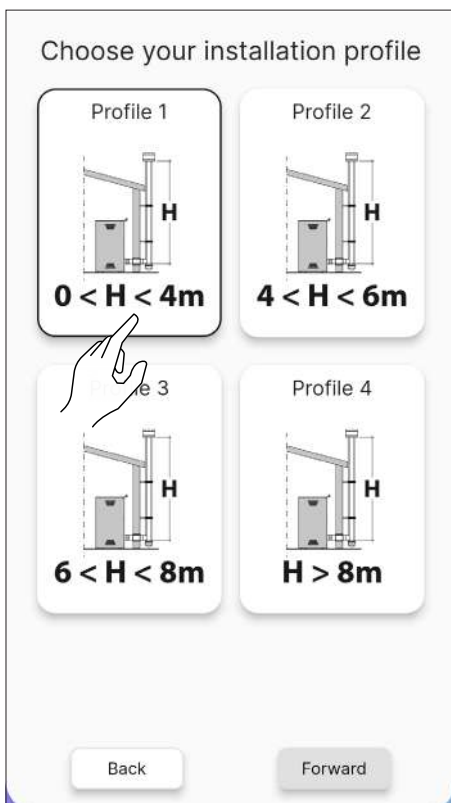

Fig. 8.23

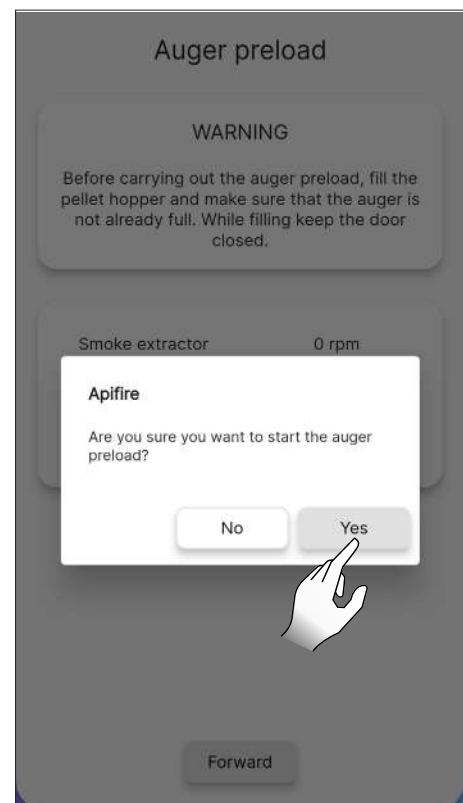

Fig. 8.25

8.8.2 Connection error with new stove

If this message appears “This stove is already setup. Do you want to request an access permission?” (Fig. 8.26), check:

- that the stove has not already been configured with a different account. If the account in use is the only one that has been configured thus far for the system, contact assistance through Email support@apifire.it with subject line “Stove already configured”;
- that you have scanned the QR code correctly. Check that ApiYou allows use of the camera, if it has not been allowed the scan will appear completely black; therefore, edit the settings as shown in Fig. 8.1 and 8.2, or manually enter the 16-digit code;
- that you have correctly entered the 16-digit stove code;
- that the stove is visible among the Bluetooth devices detected by the smart device in use.



The smart device and the stove are **NOT PAIRED** from the phone settings, but **ONLY** from the specific ApiYou procedure.

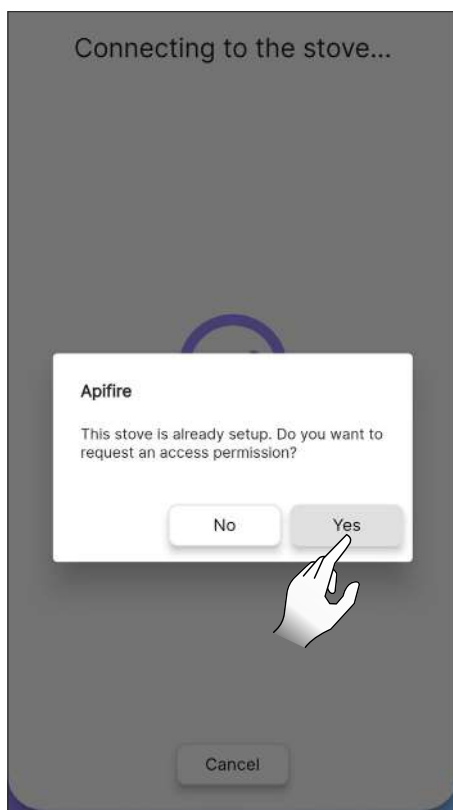

Fig. 8.26

If all of the previous steps have been carried out correctly, but it is still not possible to connect the app to the stove, try:

- closing the app and opening it again;
- turning the stove off and back on again.

8.8.3 Connection with an already configured stove

ONLY use this option if an “owner account” has already been defined (see previous paragraph “Connecting a new stove”).

One can ask the “owner” for access for editing or read-only on a previously configured stove.

Proceed as follows:

- access with the new account being connected
- select “Do you want to control a stove that is already in operation?” (Fig. 8.27)
- on the “Access manager” screen, click on “Request new access” (Fig. 8.28)

- a dialog box will open (Fig. 8.29)
- in “Serial code” enter the stove code manually (all 16 characters, no spaces)
- in “Message” it is not compulsory to enter anything
- in “Permission” (Fig. 8.30) select:
 - 1) EDIT to change the stove parameters (for example, change the Room Temperature Set)
 - 2) READ ONLY to VIEW the Stove status (and accordingly not edit the parameters)
- select “Due date” to decide for how much time you wish to control the stove (Fig. 8.31)
- Confirm with “Send request” (Fig. 8.32)
- The request (if entered correctly) will appear as “pending confirmation”

After filling in the request, it will be displayed from the stove’s “owner” account:

- in the “owner” account, on the “Remote control” page, the “You have 1 request for access to the stove” notification will appear at the bottom;
- accept the request, if you wish to edit authorisations or enter a different access due date;
- once it has been accepted, the stove can be used from both accounts



Each access request can only be approved by the “owner” account associated to the stove.

- when the access request is accepted by the “owner” account, a notification will be sent to the new account pending confirmation (Fig. 8.35).

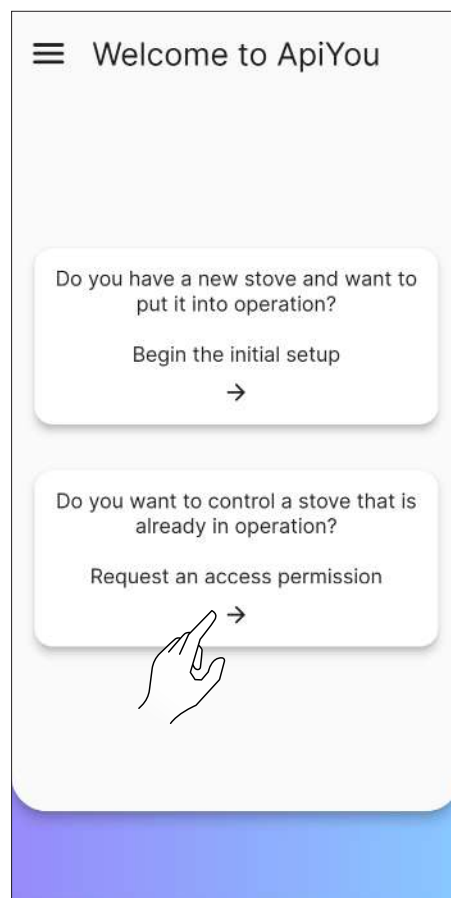

Fig. 8.27

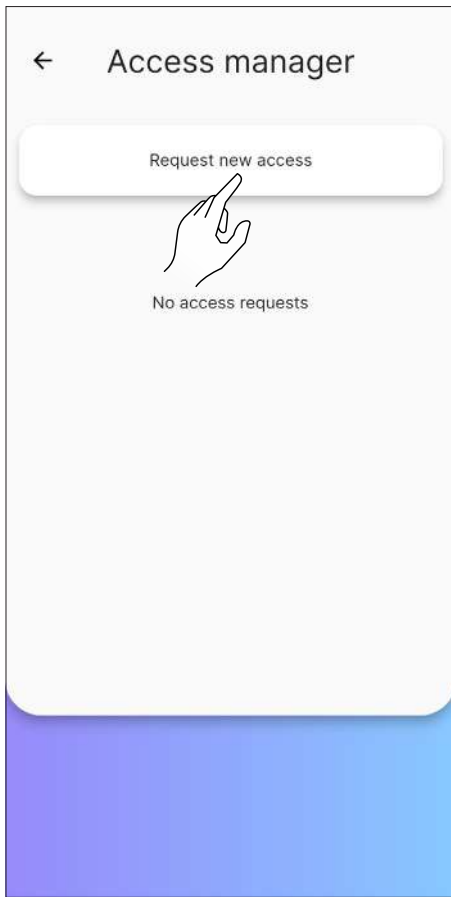

Fig. 8.28

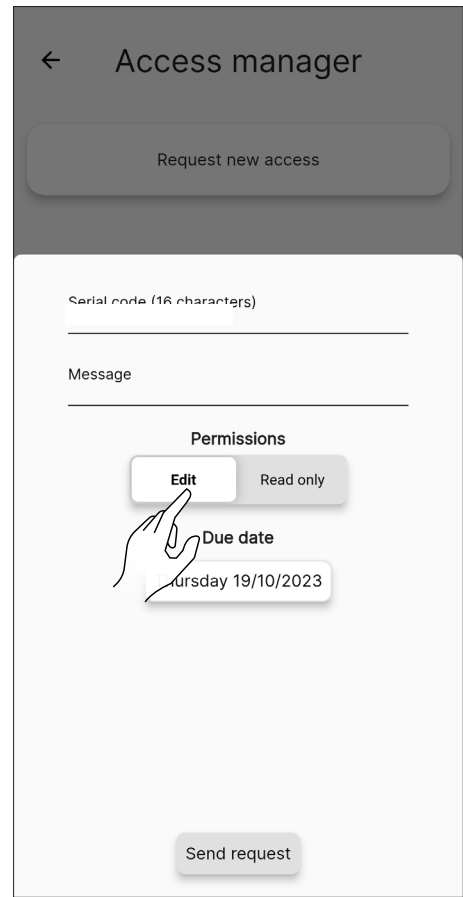

Fig. 8.30

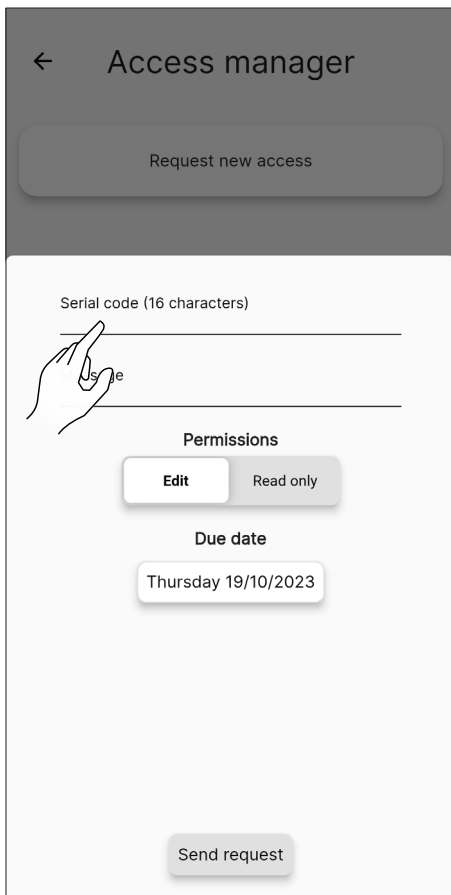

Fig. 8.29

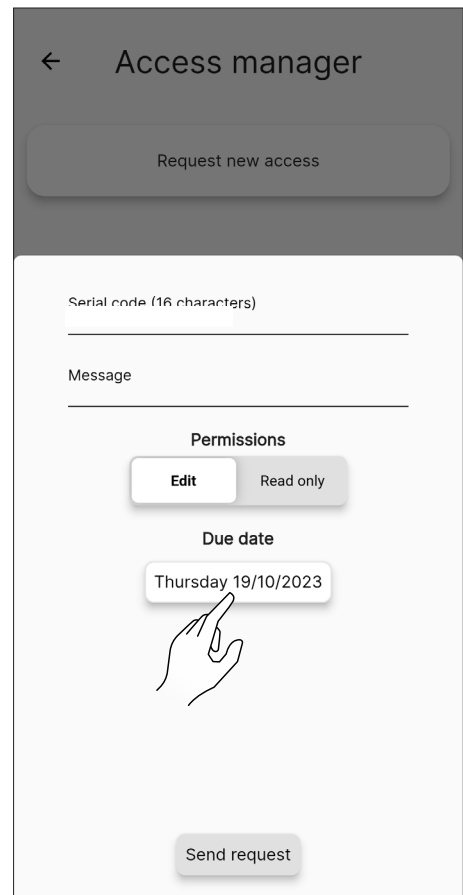

Fig. 8.31

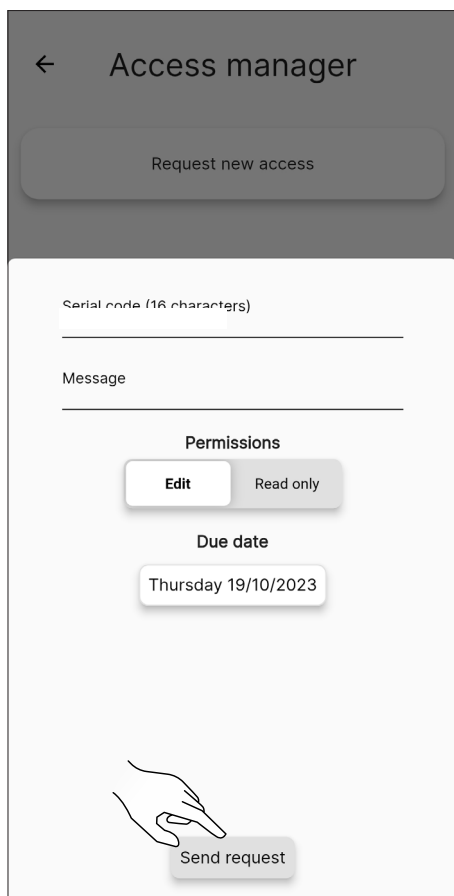

Fig. 8.32

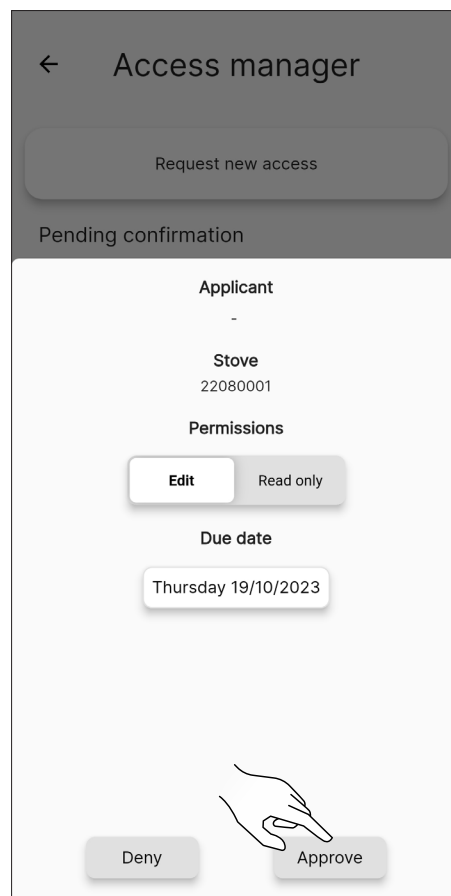

Fig. 8.34

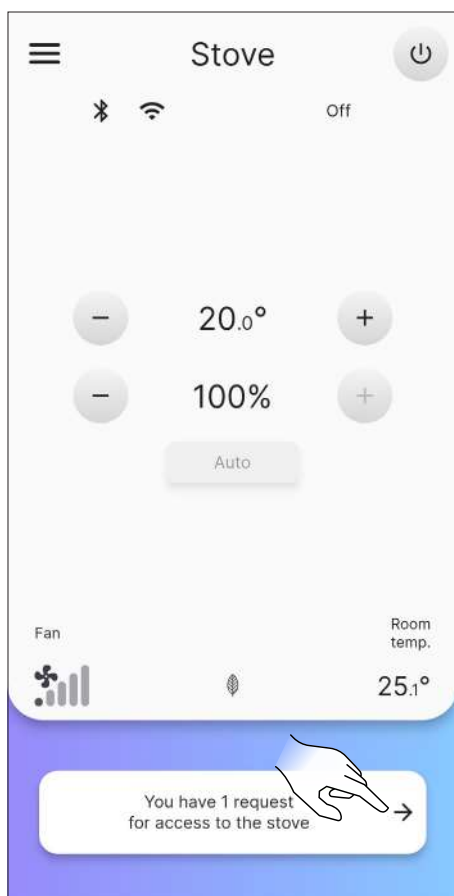

Fig. 8.33

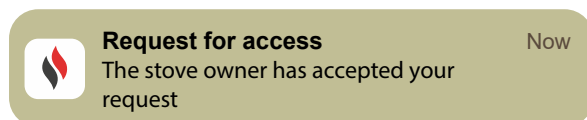

Fig. 8.35

8.8.4 Connection error with an already configured stove

If the "An error has occurred" message appears, check:

- that the stove's 16-digit code has been entered correctly;
- that the code of the selected stove effectively has an "owner".

9 REMOTE CONTROL OR HOME PAGE

9.1 DESCRIPTION

The remote control is composed of:

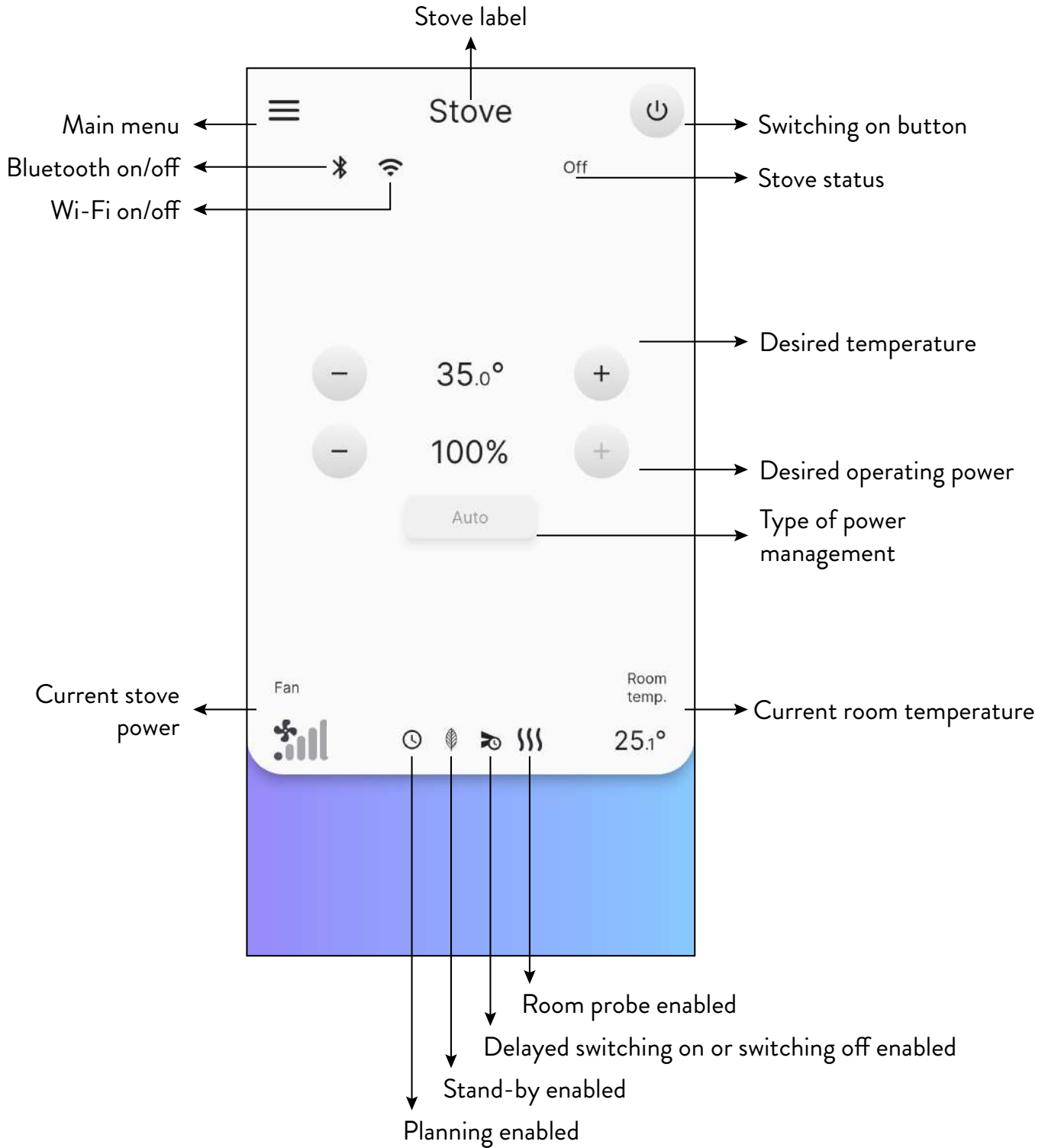

Fig. 9.1

9.2 NAVIGATION TREE

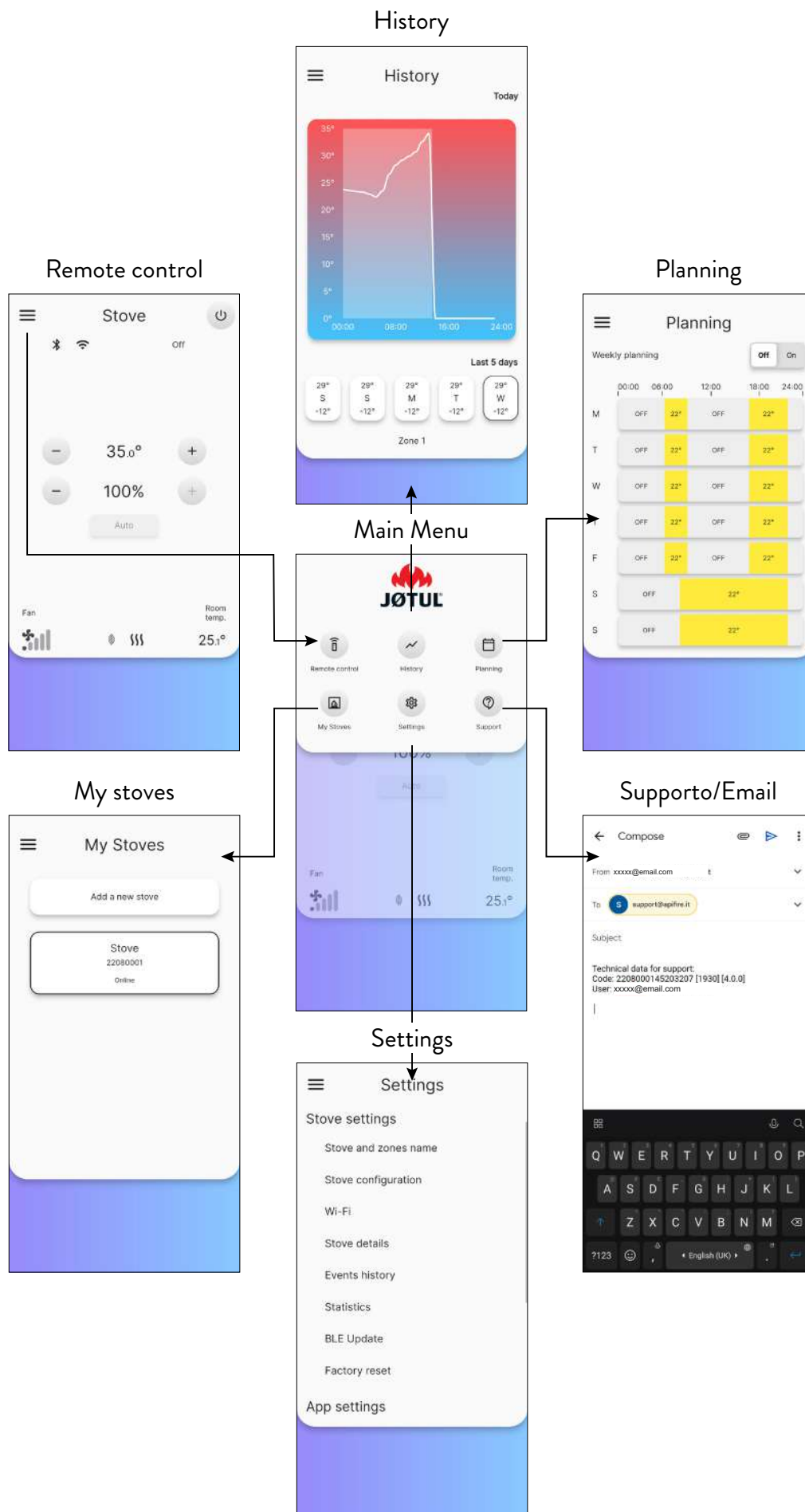



Fig. 9.2

10 “SETTINGS” MENU

10.1 SETTINGS

From the remote control (or home page) press the icon  to access the main menu. Then press the  to access the “Settings” menu.

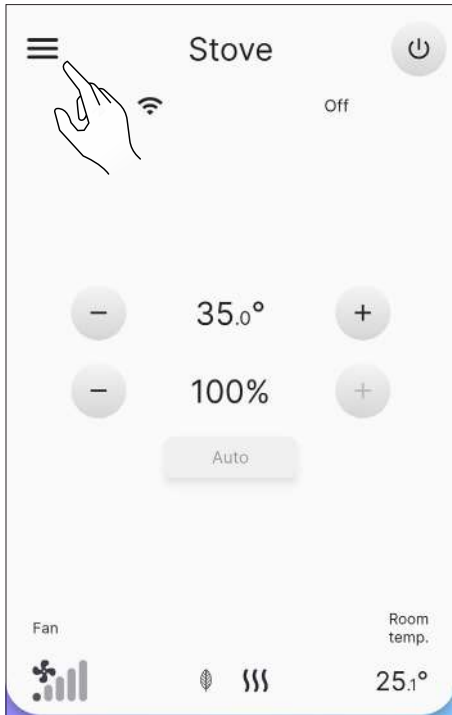

Fig. 10.1

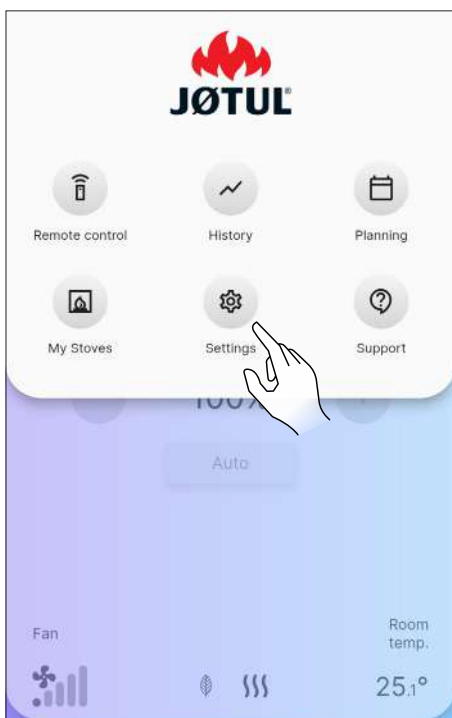

Fig. 10.2

Scroll the page to see the full list of possible settings. Press the required item to open its editing or viewing screen.

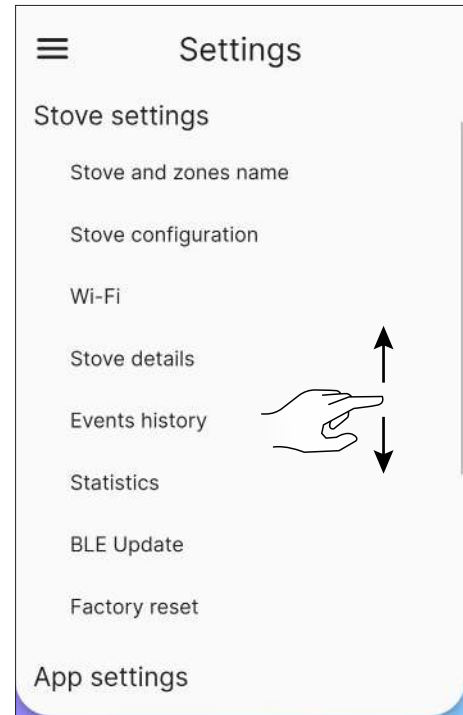

Fig. 10.3

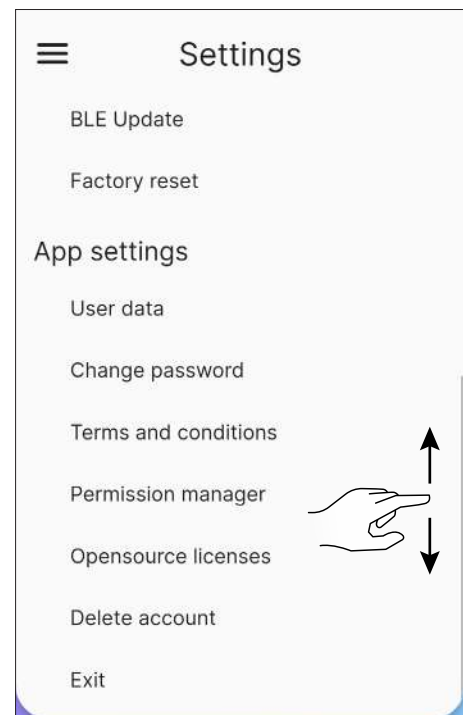

Fig. 10.4

ENGLISH

10.1.1 List of Settings

SETTINGS	SUB-MENU	DESCRIPTION
Stove settings	Stove and zones name	Allows you to choose the name to be given to the stove and heating zones
	Stove configuration	To edit some parameters
	Wi-Fi	To choose the Wi-Fi network to connect the appliance to
	Stove details	Information about the appliance
	Events history	Log of past events
	Statistics	Log of operating mode and times
	BLE Update	Procedure for updating device firmware via Bluetooth
	Factory reset	Allow recovery of factory data
App settings	User data	Information about the user
	Change password	To change the password
	Terms and conditions	To edit terms and conditions not accepted previously
	Permission manager	To accept the access of an external user or to request access to other appliances
	Opensource licenses	Description of the licenses used by the app
	Delete account	To delete your account from the appliance
	Exit	To disconnect your account from the appliance

10.2 STOVE AND ZONES NAME

It is possible to enter or change the stove label, up to a maximum of 20 characters.

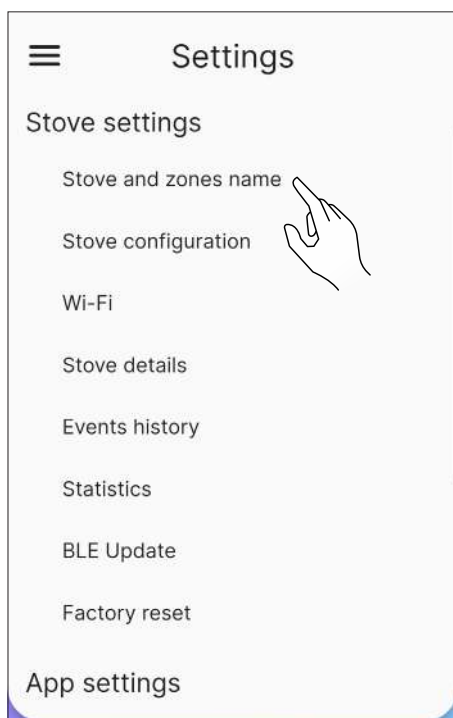

Fig.10.5



Fig.10.6

10.3 STOVE CONFIGURATION

From the list of settings, select “Stove configuration” item.

From this screen it is possible to edit all of the stove parameters.

10.3.1 Parameter List

PARAMETER	DESCRIPTION	SETTABLE VALUES	DEFAULT VALUES
Stove location	The geographical location of the stove can be set manually	Get position	-
Manual preload	Manual loading of the auger	Start; Stop	Start
Fan speed zone 1	This parameter is not available for this model	-	-
Pellet mode	It is possible to set 10 different combustion configurations	-5...5	0
Stand-by	To enable “stand-by” mode	On; Off	On
Silence buzzer	Silence the buzzer temporarily	-	-
Enable/disable buzzer	Enable/disable the buzzer	Enable; Disable	Disable
Reset planning	To disable planning of switching on and off	-	-
Delayed ignition	Delays switching on	15 min...8h; Start	Start
Delayed shutdown	Delays switching off	15 min...8h; Start	Start
Offset zone 1	Room 1 temperature correction	-10.0°C...10.0°C	0.0°C
Thermostat zone 1	Enable/disable the external thermostat	On; Off	Off

10.3.2 “Stove location” function

The geographical location of the stove can be set manually.

10.3.3 “Manual preload” function



To preload the stove manually, it must be connected via Bluetooth.

To manually start the auger (stove off) proceed as follows:

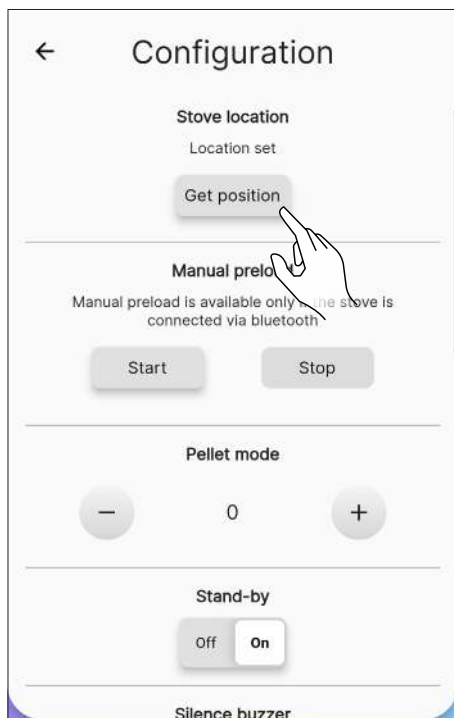

Fig. 10.7

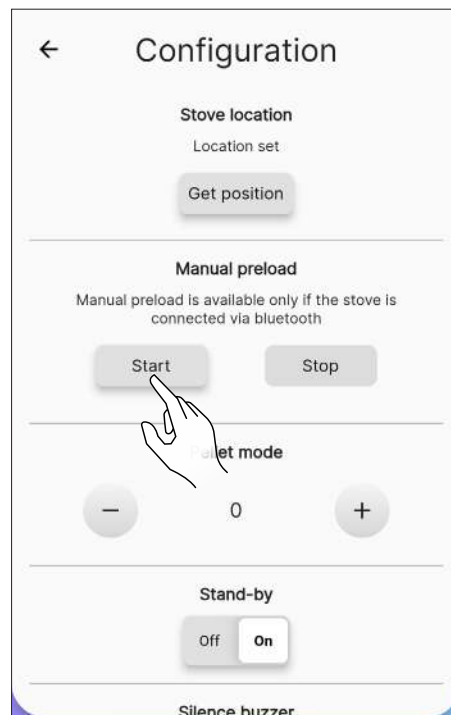

Fig. 10.8

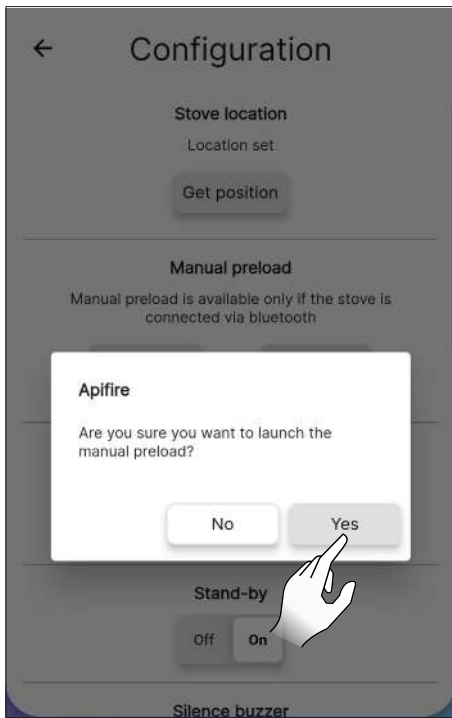

Fig. 10.9

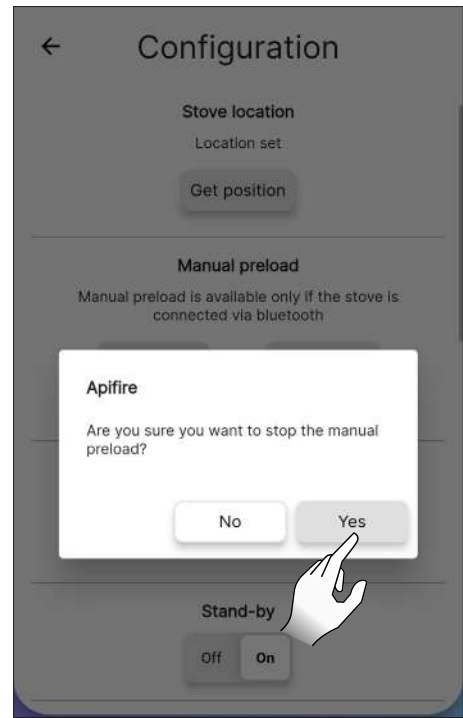

Fig. 10.11



On the other hand, to pause it:

10.3.4 "Pellet mode" function

Optimal combustion depends on various factors (installation type, operating and maintenance conditions, pellet type, etc...)

As a general rule, at the end of combustion, if a lot of residue remains in the fire pot, it is advisable to edit the combustion configurations (by increasing the value) until you achieve the most satisfying solution.

The settable values range from -5 (high quality pellet) to 5 (low quality pellet).

To set the type of pellet being used, press icons  or .

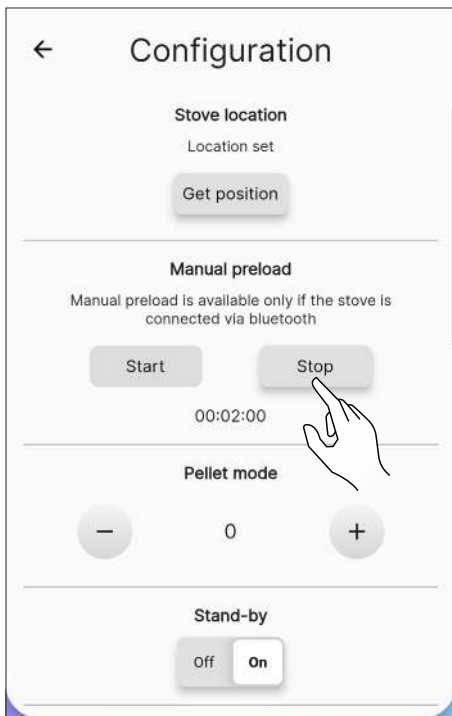

Fig. 10.10

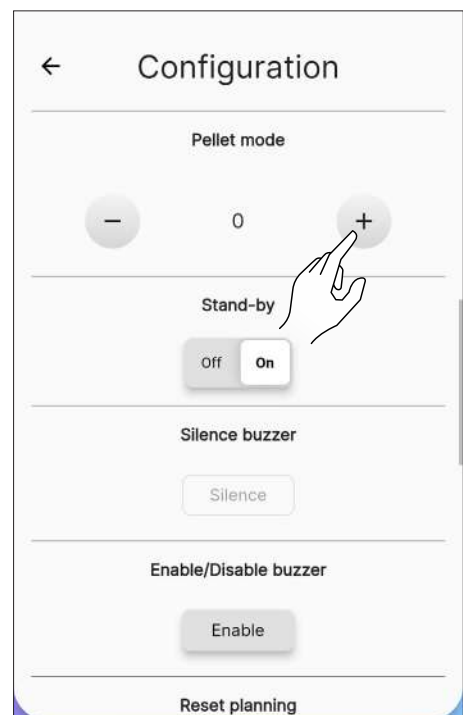

Fig. 10.12

10.3.5 “Stand-by” function

By enabling this function the appliance reaches the desired room temperature and then switches off.
 If this function is not enabled, the appliance modulates its operation by not switching off.
 To enable this function press “On”.

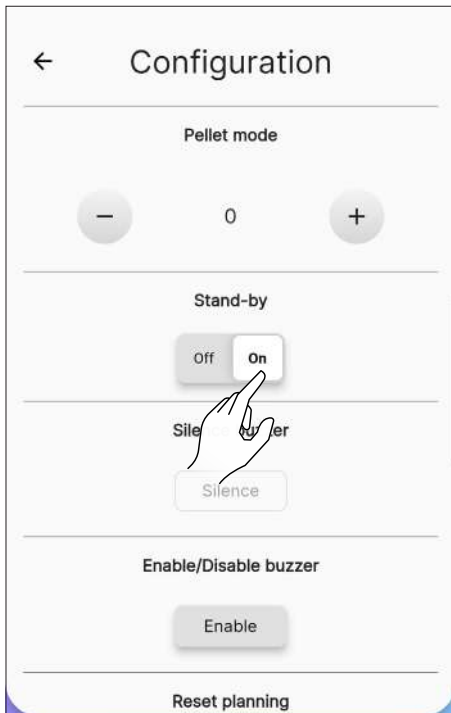

Fig. 10.13

10.3.7 “Enable/disable buzzer” function

To permanently enable/disable the buzzer, press the “Enable” or “Disable” button.

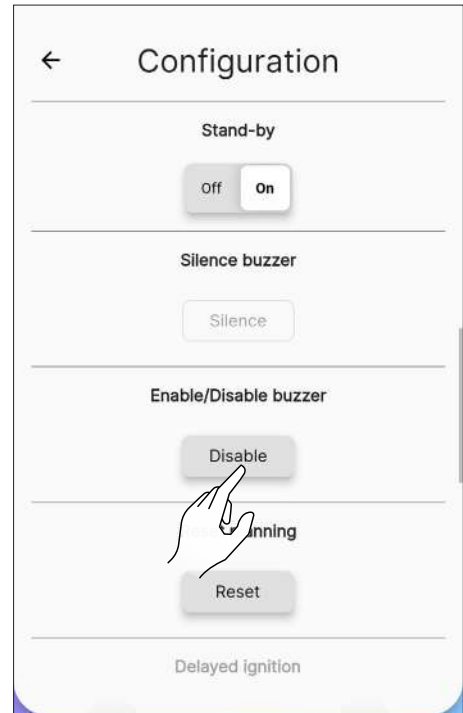

Fig. 10.15

10.3.6 “Silence buzzer” function



This function can only be used when an alarm is present, otherwise it will not be usable.

To silence the buzzer temporarily, press “Silence”.

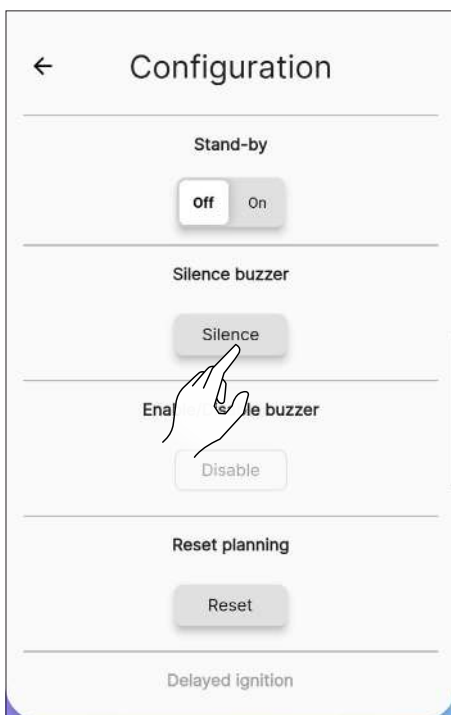

Fig. 10.14

10.3.8 “Reset planning” function

To reset planning press “Reset”.

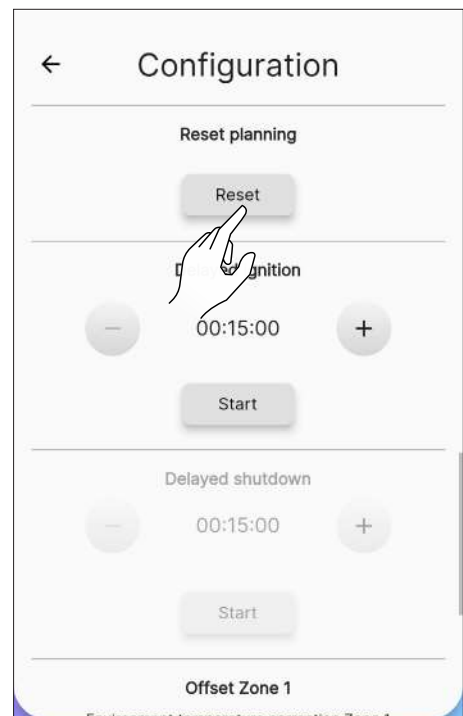

Fig. 10.16

10.3.9 “Delayed ignition” function

This function allows you to delay switching on the appliance only if this is switched off and if the schedule has not been enabled.

It will be possible to delay switching on the appliance by a minimum of 15 minutes to a maximum of 8 hours by using the keys **+** and **-**. Then press “Start”.

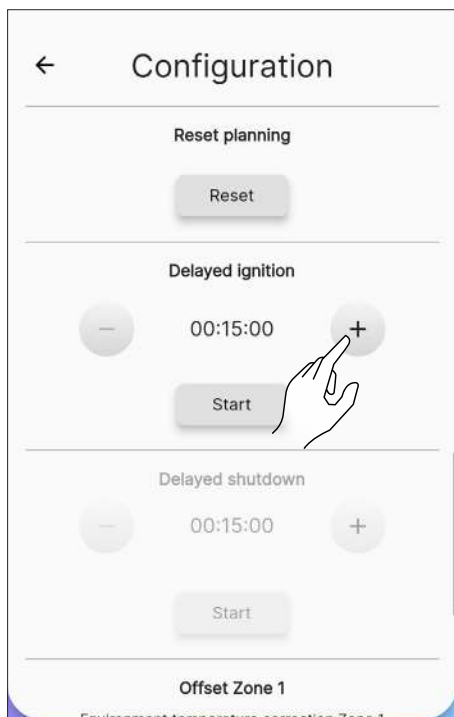

Fig. 10.17

10.3.10 “Delayed shutdown” function

This function allows you to delay switching off the appliance only if this is switched on and if the schedule has not been enabled.

It will be possible to delay switching off the appliance by a minimum of 15 minutes to a maximum of 8 hours by using the keys **+** and **-**. Then press “Start”.

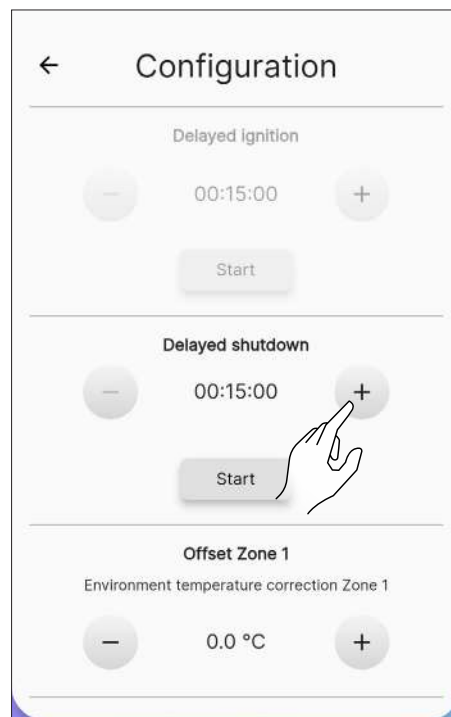

Fig. 10.19

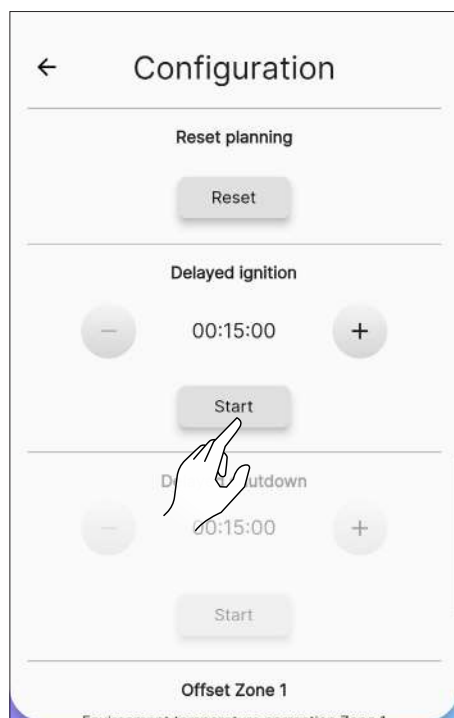

Fig. 10.18

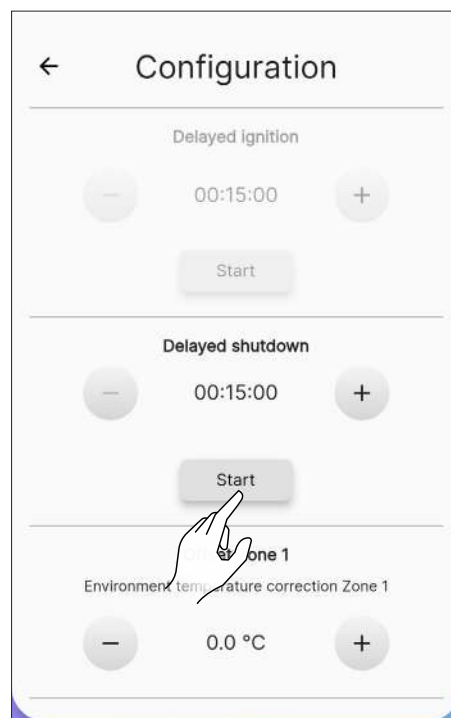

Fig. 10.20

10.3.11 “Offset zone 1” function

This function is used to correctly read room temperature of zone 1.

The correction range is -10°C to 10°C.

To set the correction factor use keys + and -.

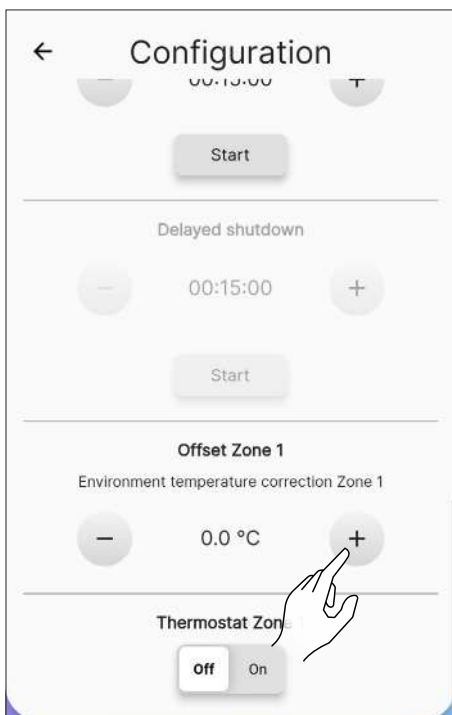

Fig. 10.21

10.3.12 “Thermostat zone 1” function

When the appliance is controlled by an external thermostat (or chronothermostat), the installer must turn it on using the “On” button

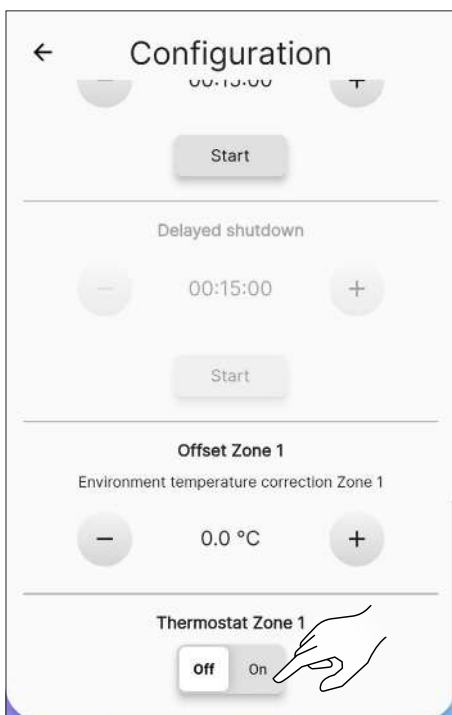

Fig. 10.22

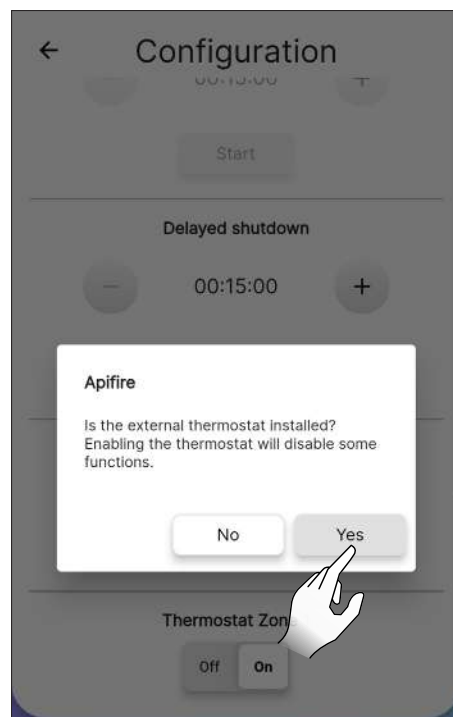
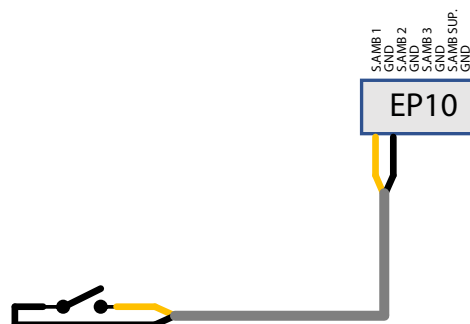

Fig. 10.23

and connect it to the EP 10 connector on the electronic board as shown in the figure.



Manually proceed with replacing the room probe with the external thermostat, by changing the wiring (optional kit).

Stand-by On: the appliance switches off when the external thermostat is satisfied (open circuit); the appliance turns back on automatically when the temperature drops below the value set on the external thermostat (closed circuit).

Stand-by Off: the appliance will go to the minimum or maximum power depending on the status of the thermostat.



The first time it is switched on, or if it was switched off directly from the appliance, it is necessary to proceed with switching on the appliance directly from the control panel.



Connect an open/closed external thermostat, therefore potential-free. This installation must be carried out by a specialist technician.

ENGLISH

The “Remote control” screen displays the status of the thermostat instead of the room temperature.

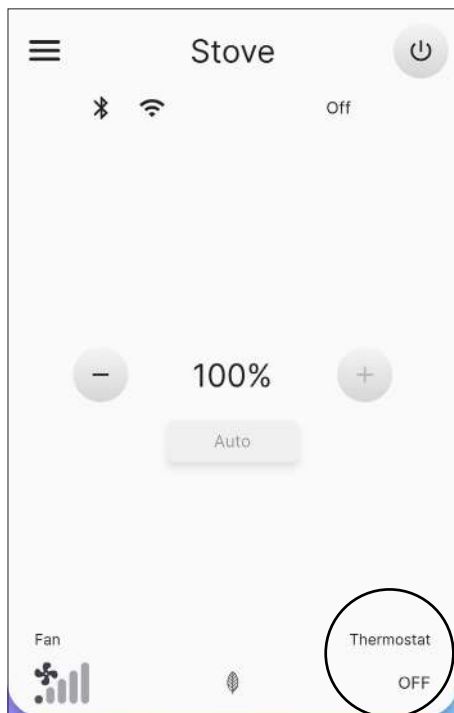

Fig. 10.24

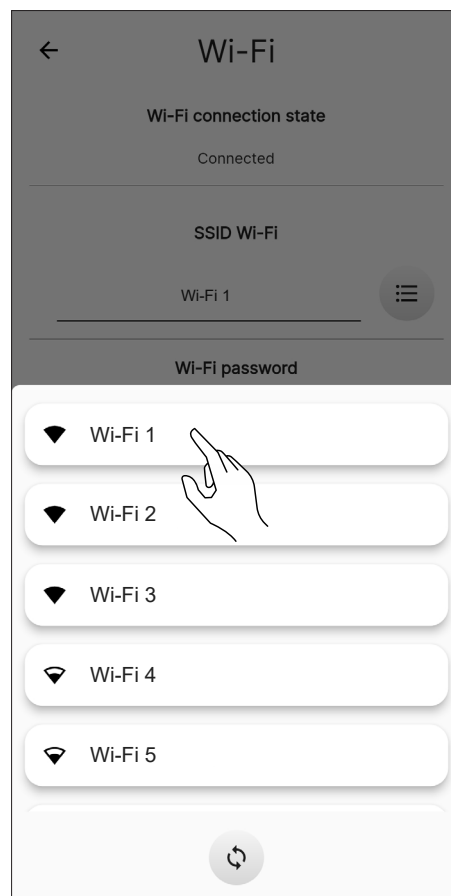

Fig. 10.26

10.4 WI-FI

From the list of settings, select “Wi-Fi” to select which network to connect the appliance to.



Fig. 10.25

10.5 STOVE DETAILS

It is possible to view some of the information relative to the appliance, by scrolling the screen.

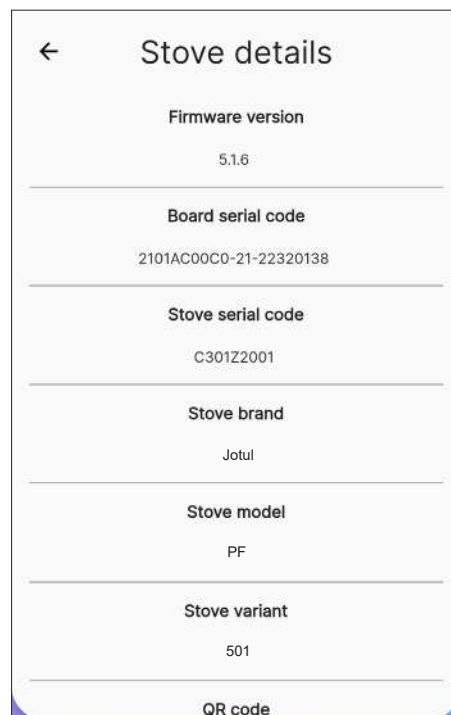

Fig. 10.27

10.6 EVENTS HISTORY

The list includes the events that happened on the appliance, in chronological order, according to the division reported in the table below:

ICON	LABEL	DESCRIPTION
	Info	Operating information
	Warning	Warning that does not stop appliance operation
	Error	Error that stops appliance operation. Seek assistance.
	Critical	Critical event requiring assistance

Example of screen display:

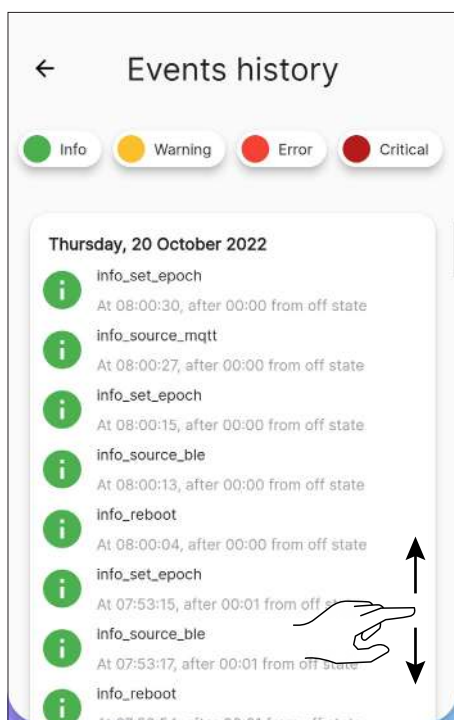

Fig. 10.28

10.7 STATISTICS

The list of recorded mode and operating hours, in chronological order.

By scrolling the screen it will be possible to view all of the acquired statistics.

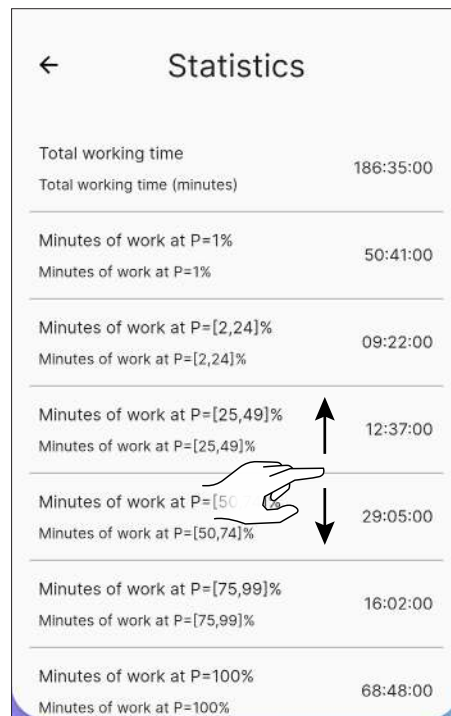

Fig. 10.29

10.8 BLE UPDATE

In the event that the smart device has an active data connection and the software on the stove is of a version prior to the latest release, a message appears when opening the application (Fig. 10.30). If the user does not see the message when opening the application, he can always select the “BLE update” settings submenu to check whether there is actually a new update available for his stove. This message invites you to go to the “Settings menu” and select “BLE update”, thus accessing an initial screen where the application will download the latest version released for each model configured on your account. If the latest version is not automatically downloaded, press the ‘Download FW’ button (Fig. 10.31). If the installed version is different from the latest available version, proceed with the update by pressing the “Next” button and follow the procedure shown on the display (Fig. 10.32). If, on the other hand, the installed version is the same as the latest version available, the message “The stove is updated to the latest version” will appear and the “Next” button will not be selectable (Fig. 10.33).

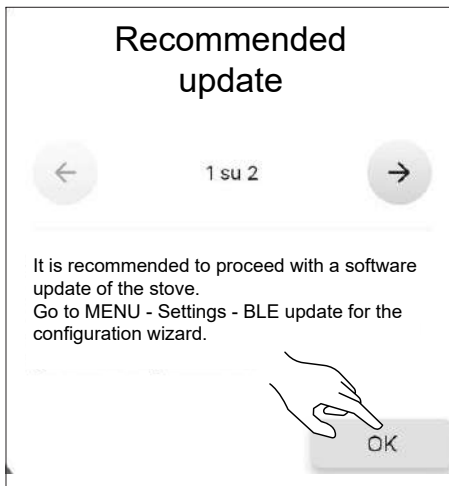

Fig. 10.30

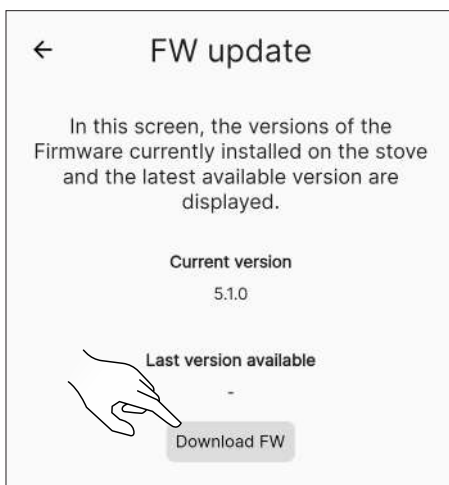

Fig. 10.31

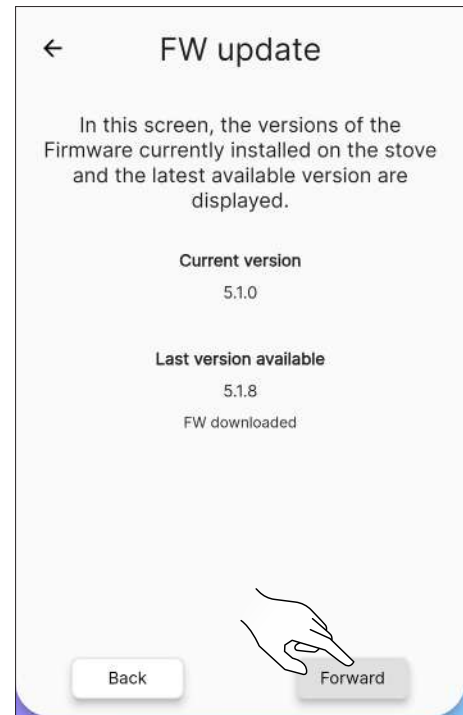

Fig. 10.32

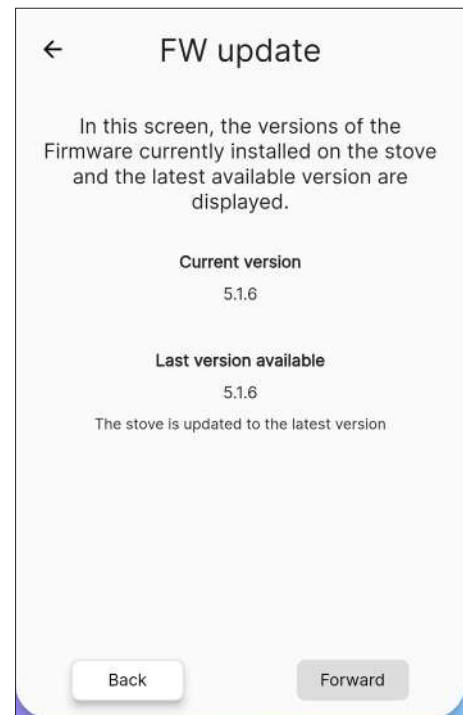

Fig. 10.33

10.9 FACTORY RESET

From the list of settings, select “Factory reset” to restore the data set by the manufacturer and clear the accounts associated to it (including the “owner” account).

Before running a “Factory reset” you must:

- place the stove in “off” without any active errors;
- check that the mobile device has an internet connection when the “Factory reset” command is sent.

A screen will open to manually enter the 16-character code.

Then press the “Reset data” button.



Bluetooth must be connected to perform the reset.

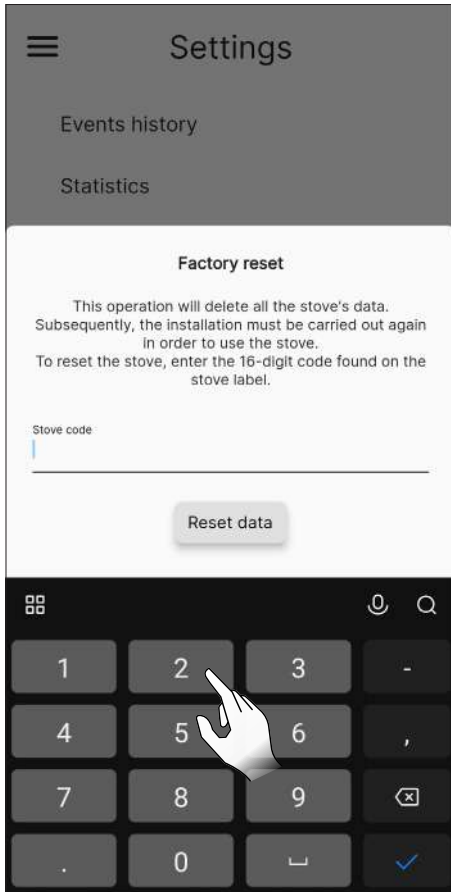

Fig. 10.34



Fig. 10.35

10.10 USER DATA

From this screen you can set the information relative to the appliance’s user:

- Email
- First name
- Last name
- Phone



This information is not compulsory.

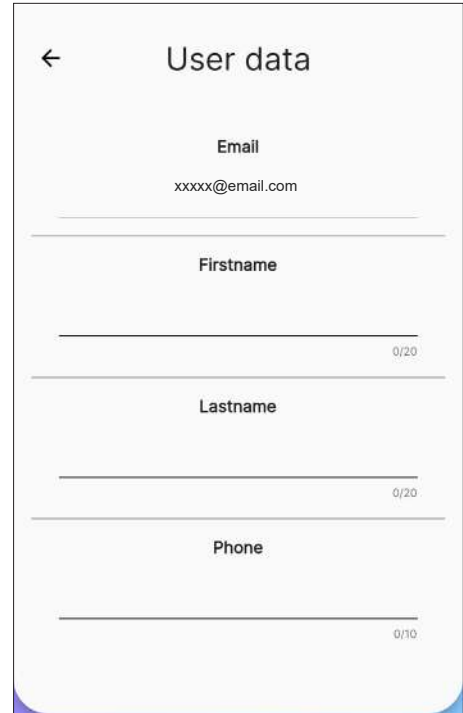

Fig. 10.36

10.11 CHANGE PASSWORD

From this screen you can change the password of the account used for signing in.

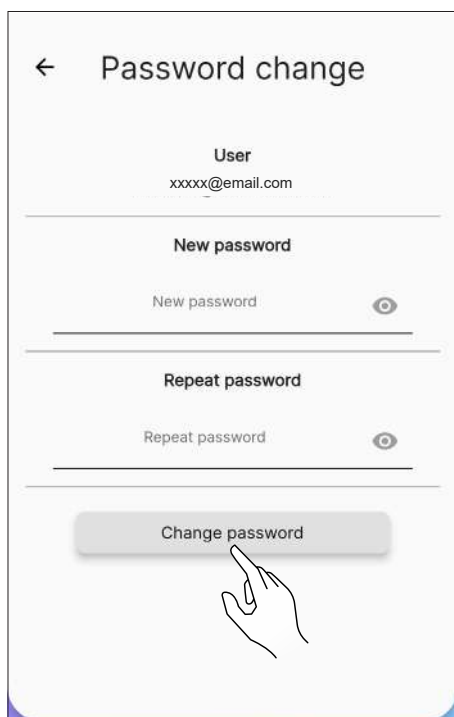

Fig. 10.37

10.12 TERMS AND CONDITIONS

From this screen you can change the privacy terms and conditions, except for the compulsory ones selected previously during the first configuration of the application.



Giving consent to the third condition enables the weather forecast, with reference to the location of the stove. Restart the App to implement the change.

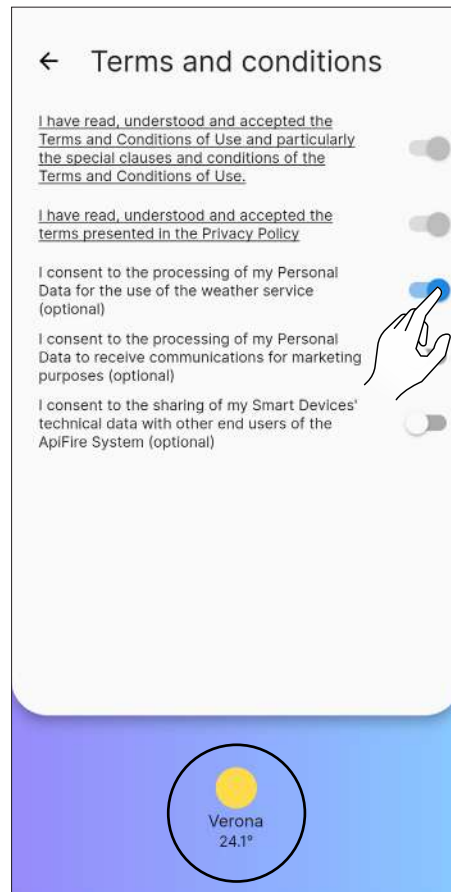

Fig. 10.38

10.13 ACCESS MANAGER

From this screen you can request access to another stove or manage the access requests of other users to the stove that you are the "owner" of, as seen in the paragraph above "Connection with an already configured stove".

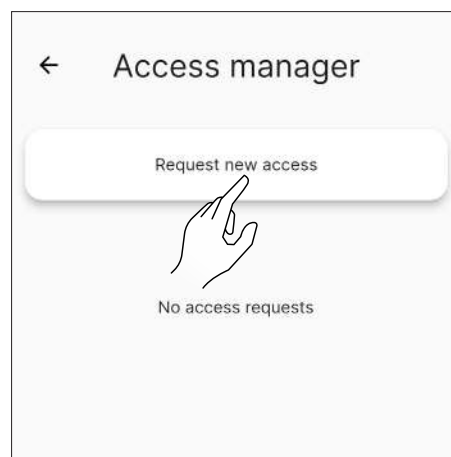

Fig. 10.39

10.14 OPENSOURCE LICENSES

From the settings list, select “Opensource licenses” to open a screen displaying the licenses of the application.

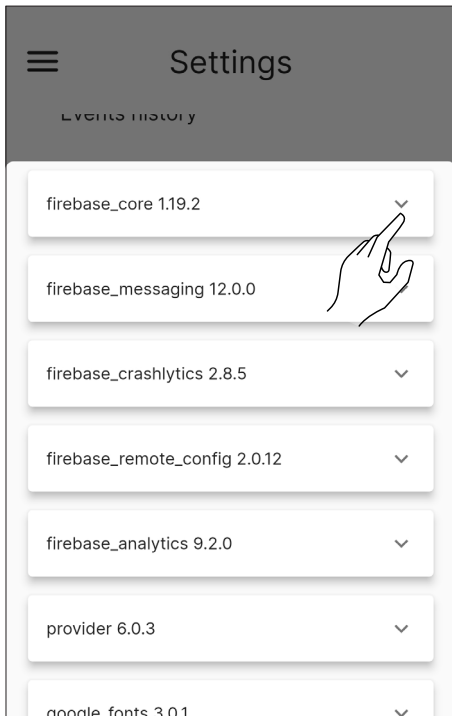

Fig. 10.40

10.15 DELETE ACCOUNT

From the settings list, by selecting “Delete account” it will be possible to delete account without losing any changes.

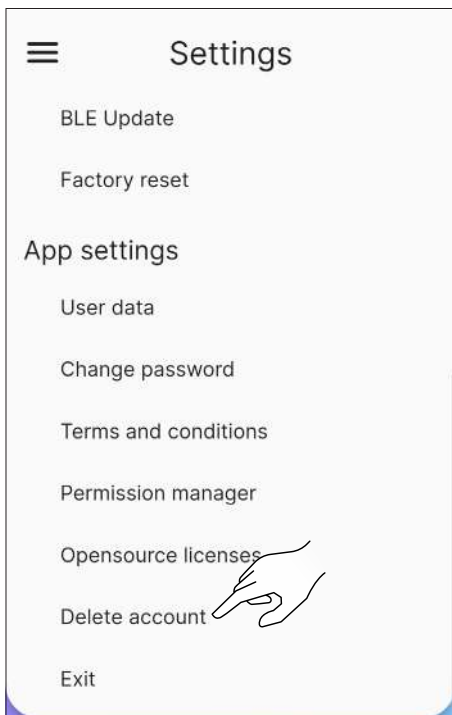

Fig. 10.41

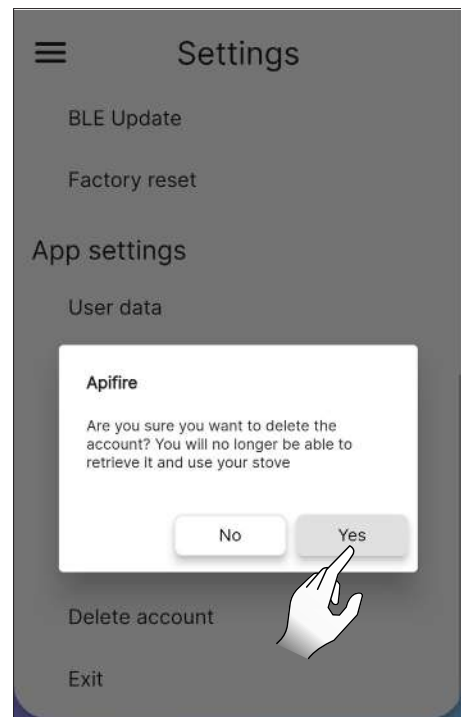

Fig. 10.42



This action is not reversible. You must contact an Authorised Service Centre to reset it.

10.16 EXIT

From the settings list, by selecting “Exit” it will be possible to exit the account.

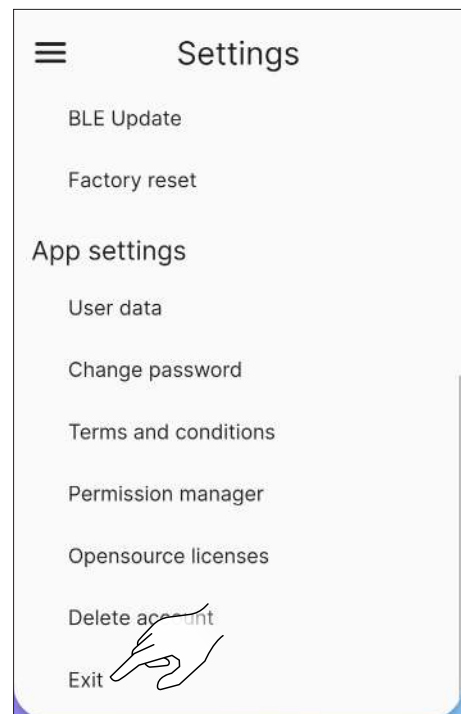

Fig. 10.43

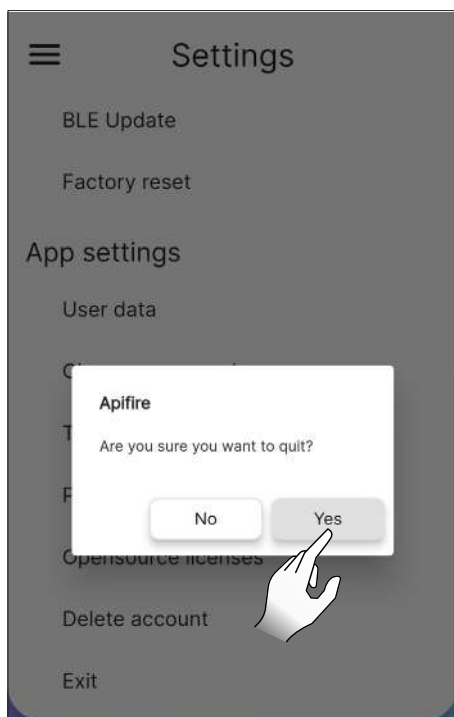



Fig. 10.44

11 “PLANNING” MENU

11.1 PLANNING

From the main menu, press the icon  to access the “Planning” menu.

From this screen (Fig. 81), it will be possible to plan appliance operation and the desired temperature over the course of the day, for each day of the week. By default, this will appear as shown in the picture.

Press on the desired day to open its editing screen.

Use the key off On to enable or disable the weekly schedule.

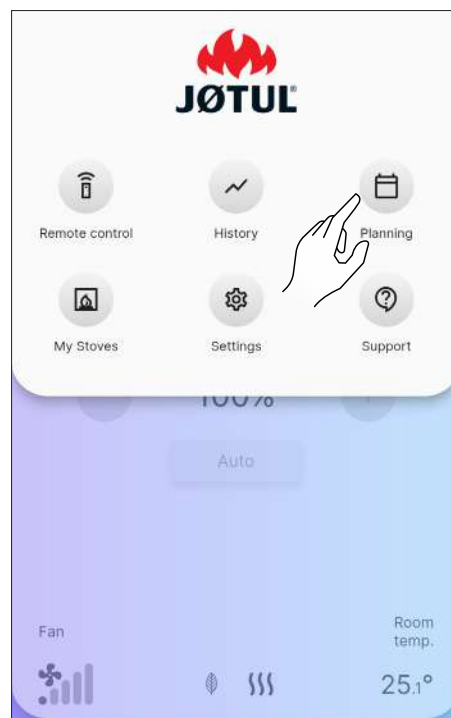

Fig. 11.1

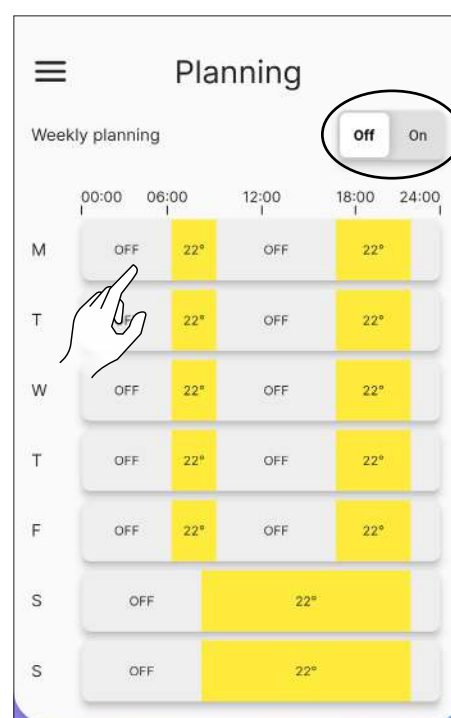

Fig. 11.2

11.2 DESCRIPTION

For each day of the week, it is possible to assign various time slots with different temperatures, one every 15 minutes.

For each slot you can set: start time, end time and desired temperature.

It will always be possible to create or delete new time slots and copy the entire schedule of the day to the other days of the week.

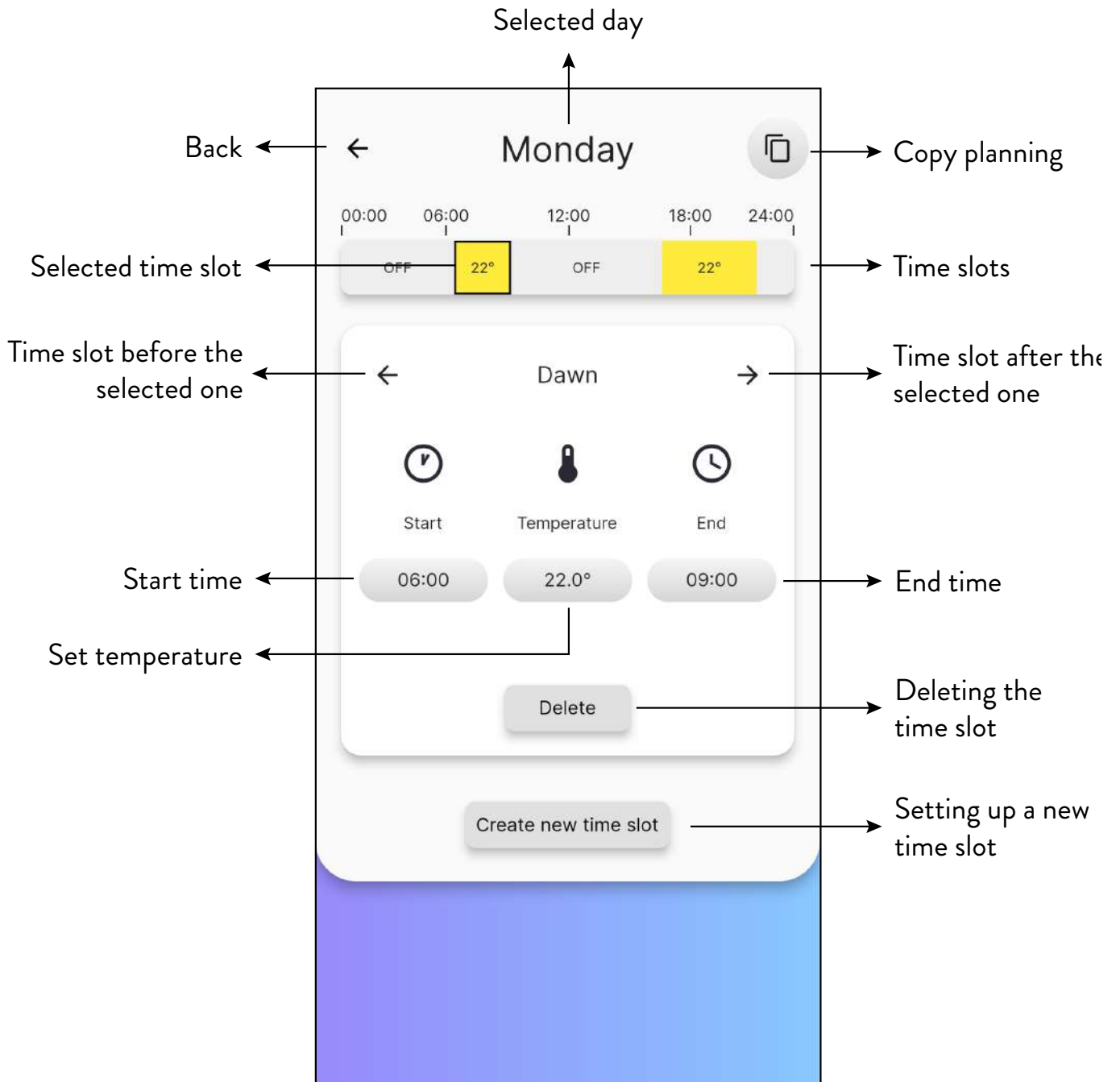

Fig. 11.3

ENGLISH

11.3 USE

11.3.1 Managing time slots

Change the start time by pressing the button, indicating the time, under the word "Start".

Use the buttons **+** and **-** to choose the start time of the slot.

Press "Close" to confirm.

Proceed in the same way to change the end time of the slot.

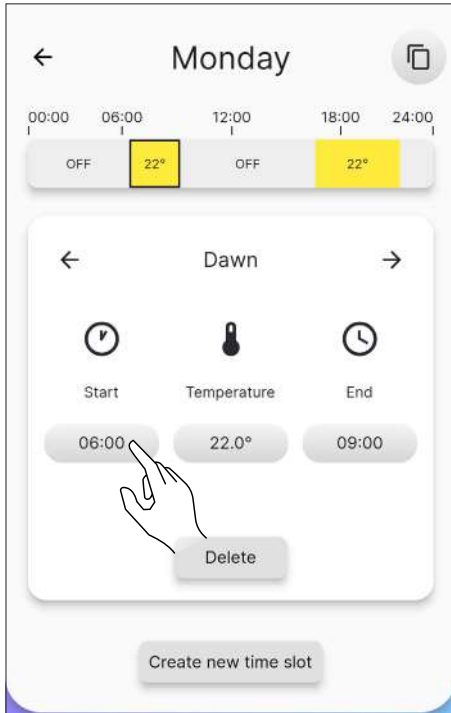

Fig. 11.4

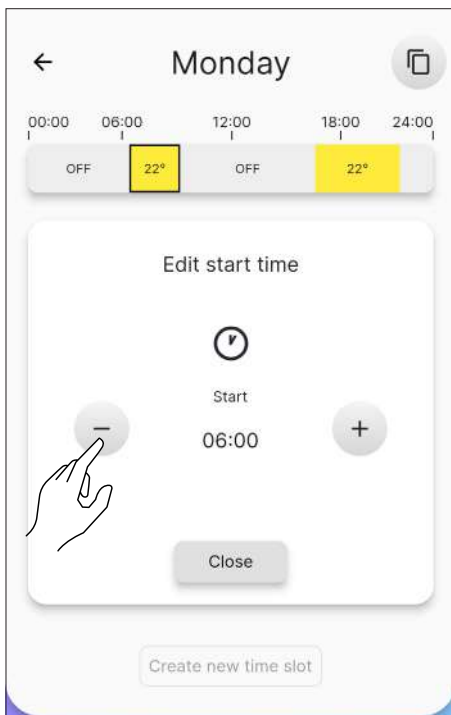

Fig. 11.5

Once the start and end times have been defined, proceed by setting the intended temperature for that slot, similar to the previous steps.

The settable temperatures are: OFF (stove off) and from 10°C to 30°C.

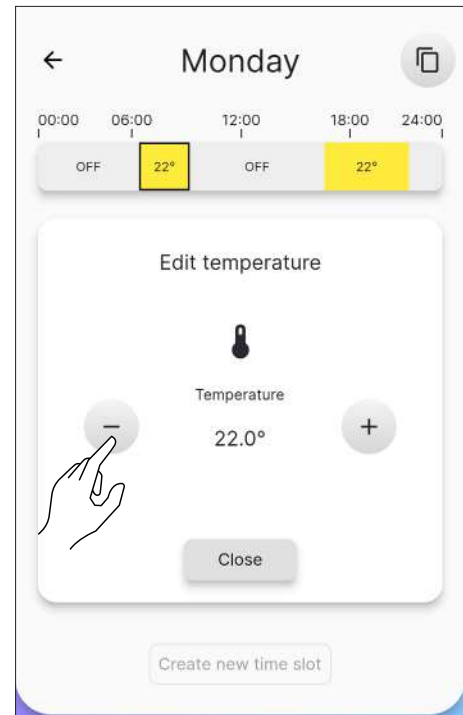

Fig. 11.6

11.3.2 Setting up a new slot

A new time slot is created similarly to the modification of an existing one, by pressing the "Create new time slot" button.



Make sure you previously check the end time of the slot to complete the step correctly.

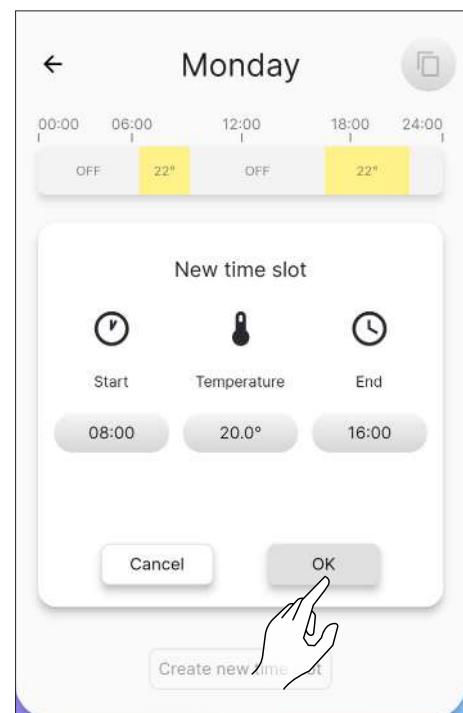



Fig. 11.7

11.3.3 Copying the planning of a day

Example: if you wish to copy Monday's planning on Tuesday as well, simply press the icon  and select "Tuesday".

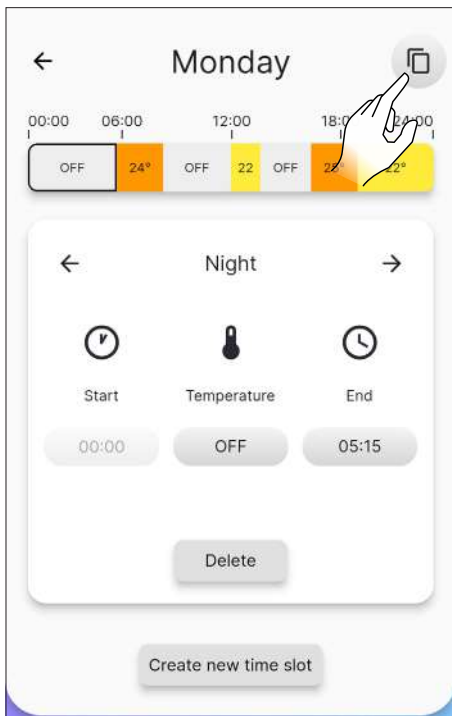



Fig. 11.8

12 "HISTORY" MENU

12.1 HISTORY

From the main menu, press the icon  to access the "History" menu.

From this screen (Fig. 12.2) it will be possible to view the trend of the temperature in the last 5 days.



Fig. 12.1

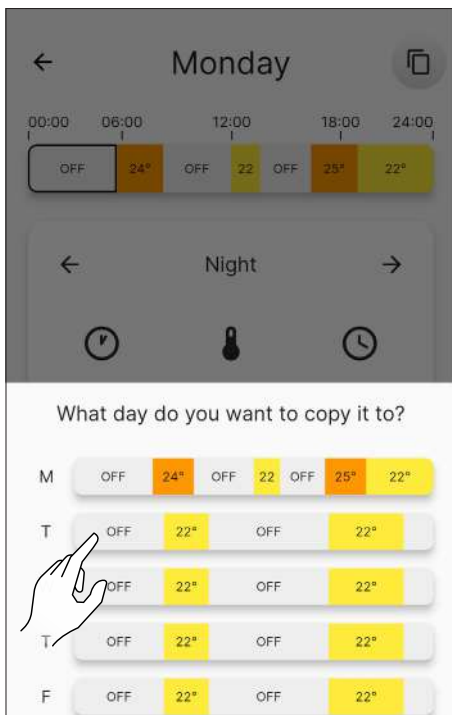

Fig. 11.9

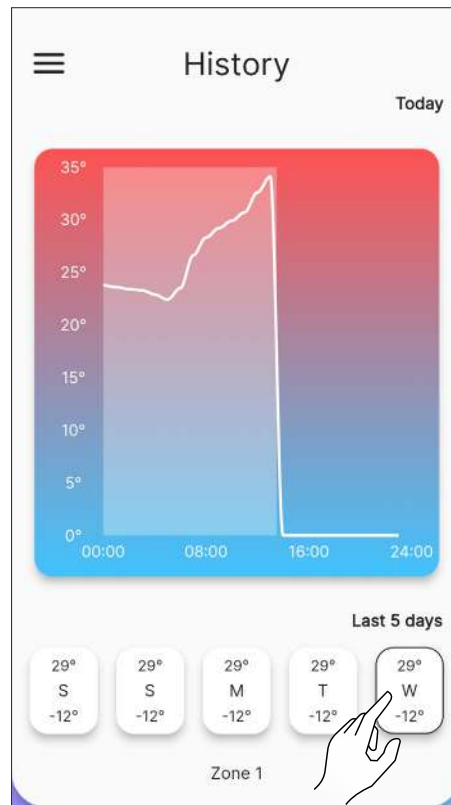



Fig. 12.2

11.4 RESET PLANNING

To reset planning go to the "Settings" menu and press "Stove configuration", scroll to the "Reset planning" function and press the "Reset" button as explained previously (Fig. 10.16).

13 “MY STOVES” MENU

13.1 MY STOVES

From the main menu, press the icon  to access the “My stoves” menu.

From this screen (Fig. 13.2) it will be possible see all of the stoves controlled by this application or add a new stove.



If you add a new stove, the current one will be disconnected.



Fig. 13.1

14 “SUPPORT” MENU

14.1 SUPPORT

From the main menu press the icon  to go to your email to send the support request.



For the subject line, write a brief description of the problem, and in the body of the email, after the pre-complied text, a more accurate explanation.



Fig. 14.1



Fig. 13.2

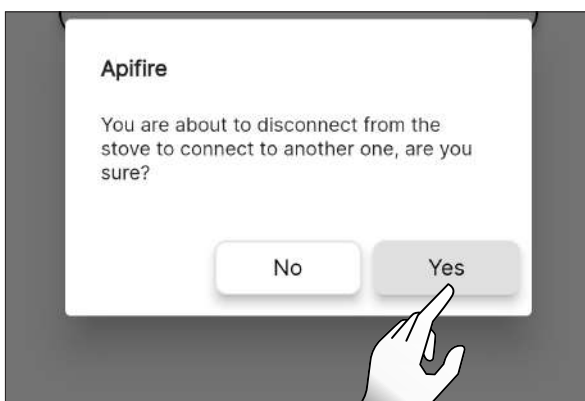

Fig. 13.3

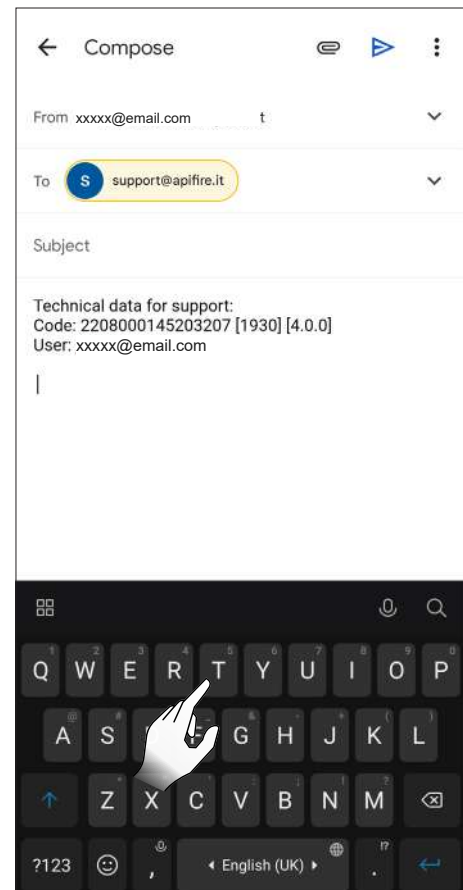

Fig. 14.2

15 USE

15.1 SWITCHING ON



Before each switching on, make sure that the ash drawer is not full and that it is in place.

Hold down the icon for two seconds to start the appliance.

The words “Powering on...” will appear, and “Current state” will switch from “Off” to:

- Start - control 1
- Start - control 2
- Start
- Start - cleaning
- Start - loading
- Pause
- Start - phase 1
- Start - phase 2
- Start - stabilise
- Work

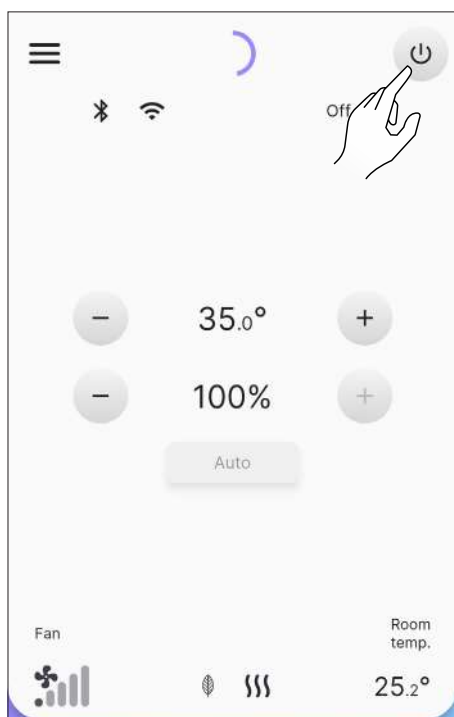

Fig. 15.1



Fig. 15.2

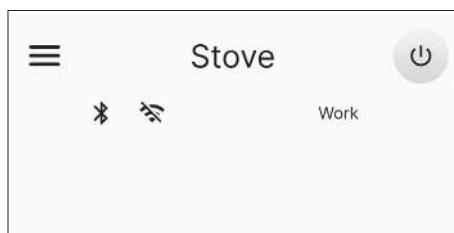

Fig. 15.3



Automatic switching on: the appliance is equipped with an automatic device that switches on the pellet without using other igniters.



Avoid switching the appliance on manually if the automatic switching on system is compromised.



The first time the appliance is switched on, unpleasant odours or smoke can be generated due to the evaporation or drying of some of the manufacturing materials. This will gradually disappear. During the first few uses, we recommend ventilating the rooms well.

15.1.1 “Sealed” appliances

Every time the firebox door and/or pellet hopper are opened, avoid leaving them open for more than a minute to prevent the system from notifying the status of open door and/or open hopper.

15.2 SETTING THE ROOM TEMPERATURE

By changing this value you define the temperature that you want to achieve in the room, read directly by a probe installed on the appliance.

To change the temperature value, press or . The settable values range from 5°C to 40°C.

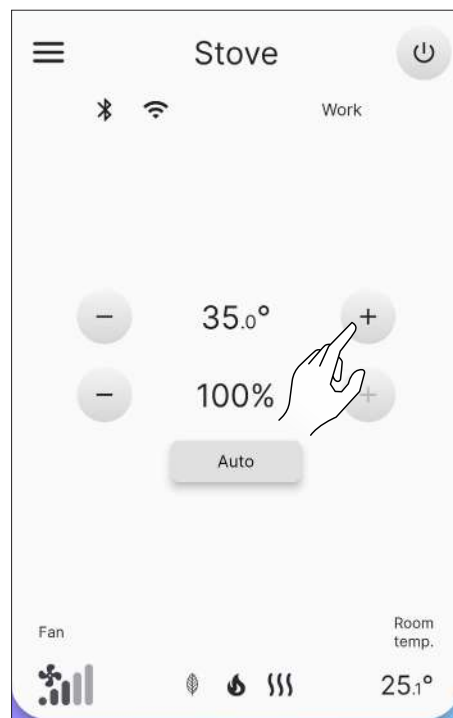

Fig. 15.4

15.3 SETTING THE POWER

The power defines the amount of heat produced by the appliance and therefore indirectly also affects consumption.

To edit the power value press icons or : the settable values go from 1% (minimum) to 100% (maximum).

To change the power management click on the button in Fig. 15.6. In ‘Auto’ mode (default), the device also takes the room temperature into account, while selecting ‘Manual’ will bias the power, without taking the room probe into account.

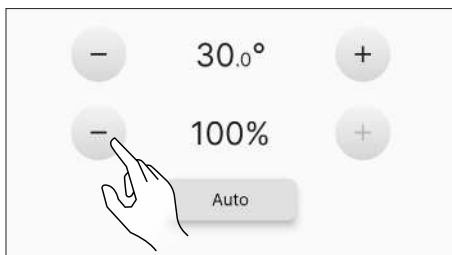

Fig. 15.5



Fig. 15.7

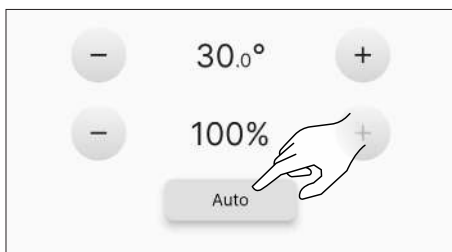

Fig. 15.6

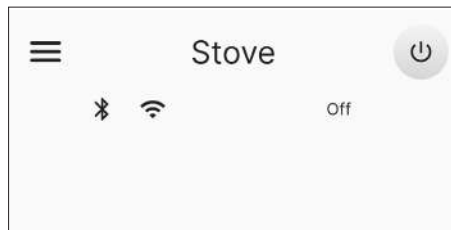

Fig. 15.8

15.4 SETTING THE PARAMETERS

It is possible to change some of the operating parameters according to the “Settings Menu” chapter.



For a new switching on, we recommend waiting for the appliance to cool down completely.

15.5 SHUT-OFF

Hold down the icon  for two seconds to stop the appliance.

The words “Shutting down...” will appear, and “Current state” will switch from “Work” to:

- Shutdown
- Cooling
- Off



The set values will apply until the next variation, also with the appliance switched off or disconnected from the electrical power supply.



We recommend switching off the appliance strictly following the above. It is forbidden to turn the appliance off by switching off the power supply.

15.6 TURNING IT BACK ON AFTER A BLACKOUT

If the power goes out briefly, the appliance will automatically switch back on, checking the safety conditions when the power comes back. If a prolonged interruption occurs, however, the appliance will remain off with a blackout warning.

15.7 OPERATION WITH ROOM PROBE ON BOARD THE STOVE

The appliance can be switched on/off manually or programmed.

The appliance modulates the power (Auto) based on the room temperature read by the on-board probe (it tries to maintain the desired temperature by consuming as little as possible).

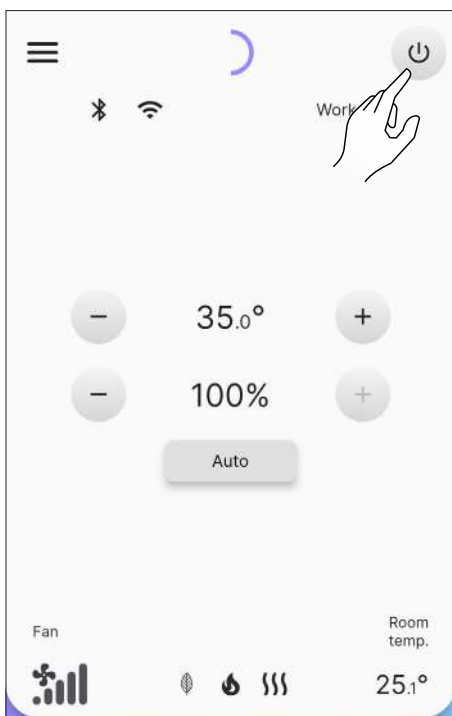

Fig. 15.6

16 ANOMALIES AND POSSIBLE REMEDIES

When an operating anomaly happens, an audible alarm sounds (beep) and the possible cause appears in the application with a brief description.

The errors are divided into:

- **Warning:** simple warning that do not stop appliance operation (in some cases it can limit it). They are reset automatically once the cause that generated them has been removed or has stopped.
- **Error:** errors that stop operation. The appliance switches off. The cause of the alarm message needs to be resolved before turning the appliance back on again.
- **Critical:** errors that stop operation. The appliance switches off. It is necessary to request the intervention of the Assistance Centre.

16.1 WARNING

Example of what a warning looks like.

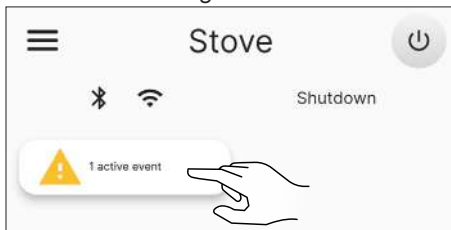

Fig. 16.1

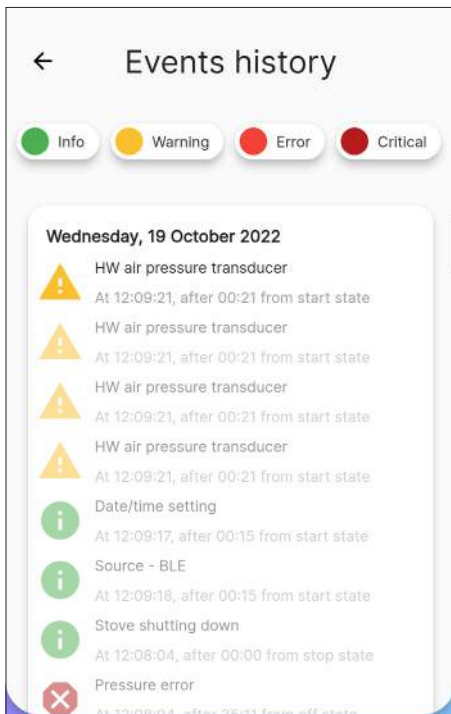

Fig. 16.2

16.2 ERROR

Example of what an error looks like.

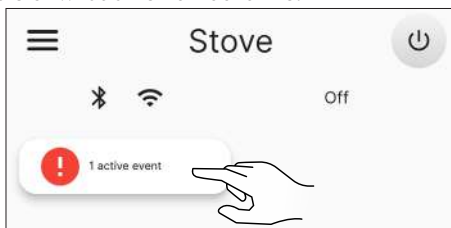

Fig. 16.3

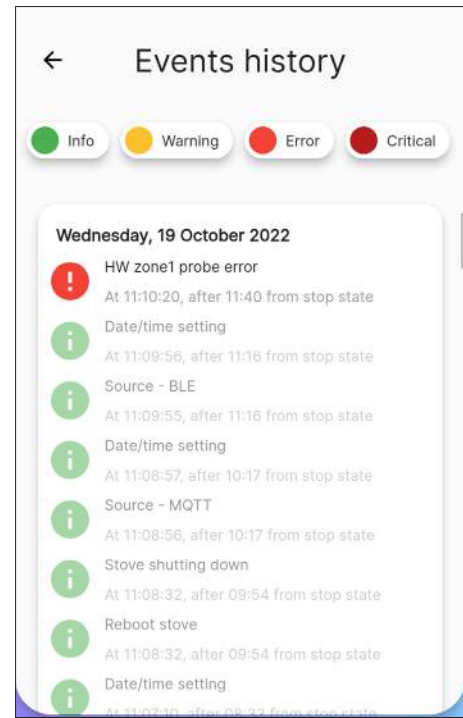

Fig. 16.4

16.3 CRITICAL

Example of what a criticality looks like.

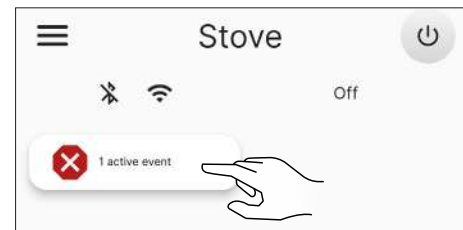

Fig. 16.5

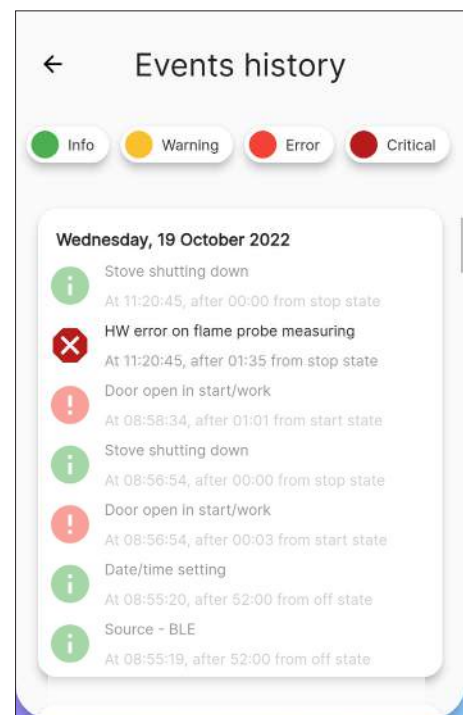

Fig. 16.6

ENGLISH

16.4 OUTLINING TABLE OF POSSIBLE ANOMALIES

TYPE	DISPLAYED TEXT	REASON	POSSIBLE SOLUTIONS
Warning	Air pressure transducer HW error (AL 14)	No or incorrect connection of the pressure outlets	Check the connection of the pressure outlets
	High flue gas temperature warning (AL 40)	Over-temperature read by the flue gas probe	Switch off and on again. Seek the Assistance Service if the problem continues.
	High board temperature warning (AL 41)	Over-temperature read by the probe inside the board	Check that the air passages on the back of the appliance are not obstructed
	Maintenance request warning (AL 46)	Appliance maintenance period due date	Program the next maintenance
Error	HW error room probe 1 (AL 04)	Faulty or blown probe	Seek Assistance Service
	HW error smoke extractor motor (AL 16)	Smoke extractor motor faulty or not working	
	HW error auger motor (AL 17)	Auger motor faulty or not working	
	Switching on start-up failure 1 (AL 23)	Pellet hopper empty	Switch it on again or seek the Assistance Service if the problem continues
		Pellet calibration and suction during switch-on is inappropriate	
		The switch-on resistor is defective or not in position	
	Switching on start-up failure 2 (AL 24)	Incorrect reading of flue gas probe and/or chamber probe	
		Pellet calibration and suction during switch-on is inappropriate	
		The switch-on resistor is defective or not in position	
	No stabilisation (AL 25)	Incorrect reading of flue gas probe and/or chamber probe	
		Pellet calibration and suction during switch-on is inappropriate	
	No flame during operation (AL 26)	Incorrect reading of flue gas probe and/or chamber probe	
		Pellet hopper empty	
	No power during operation (AL 31)	Temporary blackout	
	Main door opening during start up/work (AL 32)	Door, drawer or pellet door were left open	
No pellet (AL 33)	Pellet hopper empty	Verify pellet presence in the tank. Load if needed.	
Auger motor torque error (AL 48)	Incorrect sensor reading. Fault in auger motor.	Seek Assistance Service	
HW alarm no auger power supply (AL 49)	No auger power supply	Check that the doors are closed. Contact the Service Department if the problem persists	

TYPE	DISPLAYED TEXT	REASON	POSSIBLE SOLUTIONS
Critical	Pellet hopper over-temperature alarm (AL 01)	Automatic re-arming thermostat connected to the hopper has tripped	Seek Assistance Service
	Board over-temperature (AL 03)	The maximum temperature allowed for the board has been exceeded	
	HW error flue gas probe (AL 07)	Faulty or blown probe	
	Smoke over-temperature (AL 19)	The maximum temperature allowed for the smoke has been exceeded	
	Air pressure controller error (AL 27)	The pressure switch is malfunctioning	
	Unexpected air flow rate (AL 30)	Incoherent air flow rate reading	

i The 'Warning', 'Error' and 'Critical' messages will disappear from the main screen on the next restart, if resolved.

17 CONTROL PANEL

A simple control panel (Fig. 17.2) is available at the rear of the stove or as an accessory, with which basic operations can be carried out. This device, if not already integrated in the stove, must be connected to the connector (Fig. 17.1) using the supplied cable.



Fig. 17.1

17.1 DESCRIPTION

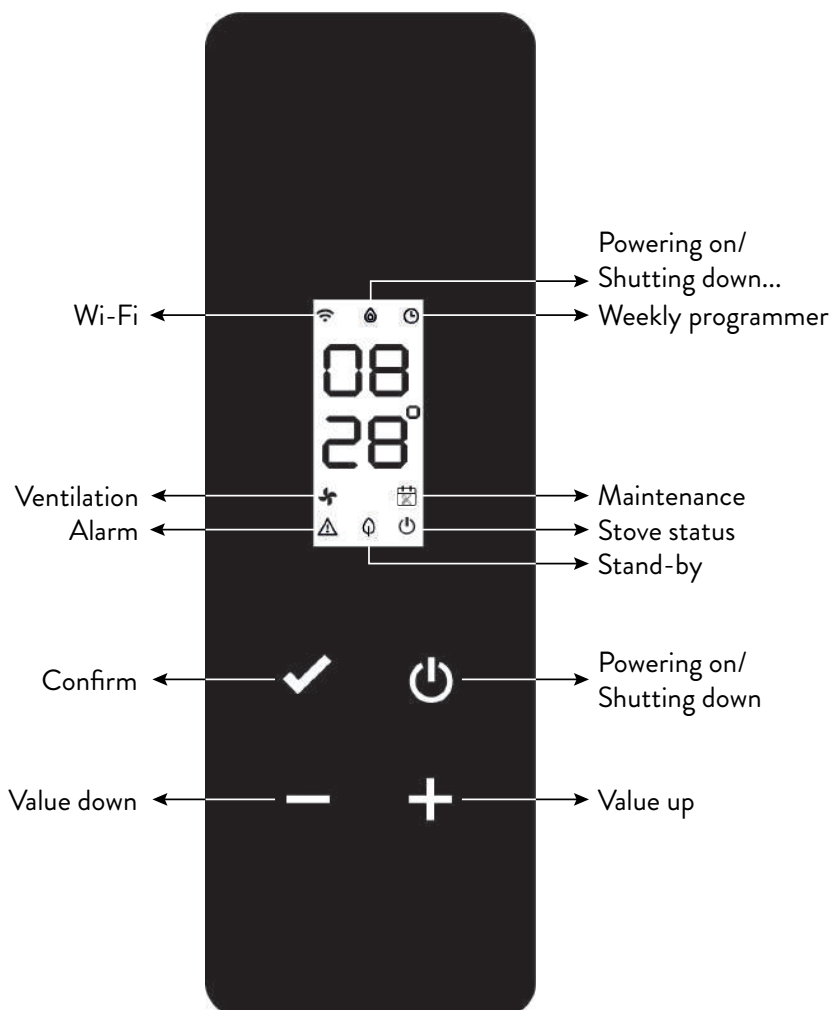









Fig. 17.2











17.2 STATUS VIEWS

ICON	STATUS	DESCRIPTION
	On	Valid connection to the Cloud service, with indication of signal quality
	Increasing animation	Wi-Fi connecting or invalid Wi-Fi parameters
	Off	Wi-Fi parameters not entered
	Off	Stove off
	Switching on animation	Stove in switching on phase
	Switching off animation	Stove in automatic switching off phase
	Flashing	Stove in test phase or warm start request needs confirming
	On	Stable flame and stove in work
	On	Weekly programmer on and active
	Flashing	Switching on/Switching off from weekly programmer intervention
	Quick flashing	Weekly programmer not set correctly
	On	Tangential fan active on zone 1
	On	Technical intervention requested due to expired scheduled maintenance threshold
	Flashing	Stove in test mode
	Flashing	Stove in alarm (the relative alarm code will appear*)
	On	Stand-by function enabled
	Flashing	Powering on /Shutting down if stand-by active
	Off	Stove off
	On	Stove on

* See outlining table of possible anomalies

17.3 POSSIBLE OPERATIONS

The following operations are possible from the home page:

ICON	PRESSURE	VIEW/SETTING	VALUES
	Short	View current time	
	Long	Stove on/off (in normal operation and/or for restart after a fault)	on, oFF
	Long	Enter the user menu	See "User menu" paragraph
	Short	Desired zone 1 temperature setting using keys  or 	Default: 20 °C Minimum: 0 °C Maximum: 40 °C
		Auto/manual mode setting (if thermostat active) using keys  or 	F Aut, F nor
	Short	Stove power setting using keys  or 	Default: P 100 Minimum: P 1 Maximum: P 100
	Long	Start preload cycle (if stove on off, no alarms)	LoAd

17.3.1 Control panel user menu

After pressing the  key the following items will appear in ascending order and it will be possible to edit them:

DESCRIPTION	VALUES
Enable weekly programmer	P on, P oFF
Auto/manual mode setting	F Aut, F nor
Pellet type setting	From PL -5 to PL 5
Enable stand-by function	S on, S oFF
Enable thermostat infeed	t on, t oFF



After waiting 10 seconds from the last key to be pressed, the display will go back to the main page without saving any changes.

18 MAINTENANCE

18.1 SAFETY WARNINGS FOR MAINTENANCE



Maintenance of the stove must be performed at least once a year and should be planned in advance with the Technical Assistance Service.



In some conditions, such as turning the stove on and off or inappropriate use, the combustion products can contain small soot particles that build up in the smoke evacuation system. This can reduce the cross-section of the smoke duct and pose a fire risk. The smoke evacuation system must be inspected and cleaned at least once a year.



The maintenance operations must be carried out when the stove is cold and with the electrical power supply disconnected.

Before completing any maintenance operation, adopt the following precautions:

- Make sure that the power supply plug is disconnected.
- Make sure that all stove parts are cold.
- Make sure that the ashes are completely cold.
- Always operate with equipment that is appropriate for maintenance.
- When maintenance is finished, re-install all of the disassembled parts before restarting operation.



The quality of the pellet, the stove operating mode and combustion control can affect maintenance activity frequency.

18.2 CLEANING



Perform the cleaning operations so as to guarantee correct stove operation.

The table below lists the necessary cleaning operations required for correct stove operation.

PARTS / FREQUENCY	1 DAY	2 - 3 DAYS	30 DAYS	60/90 DAYS
Fire pot	X			
Ash compartment		X		
Glass		X		
Combustion chamber		X		
Pellet tank			X	
Extraction duct				X



It is recommended in the early periods of use of the stove, or of a new type of pellet, to carry out cleaning operations frequently, so as to be able to assess the exact frequency of intervention.

18.2.1 Fire pot cleaning

It is necessary to check that the fire pot where combustion takes place is well cleaned and that slag or residues do not obstruct the holes.

This precaution will ensure excellent combustion, avoiding the failed ignition of the stove.

Cleaning must be carried out daily, before each ignition. For a small cleaning, you can leave the fire pot in the stove, but if the residues are difficult to remove, you have to take it out of its housing (Fig. 18.1) and scrape the slag. The quantity and consistency of the ash residue depends on the quality of the pellets used.



After each maintenance operation, make sure that the fire pot is positioned correctly in its seat.

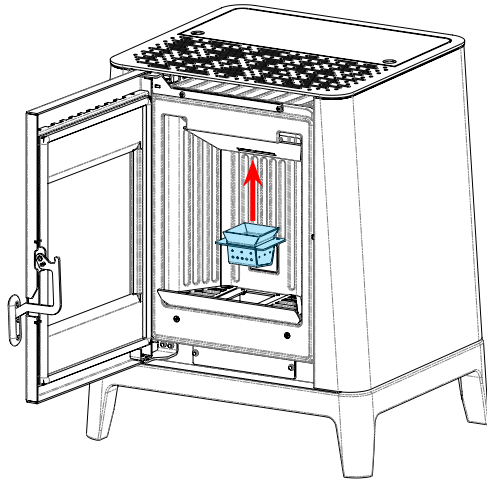

Fig. 18.1

18.2.2 Cleaning the ash compartment

The ash compartment must be cleaned in accordance with the time the stove has been in use and the type of pellets used.

Proceed as follows to clean the ash compartment.

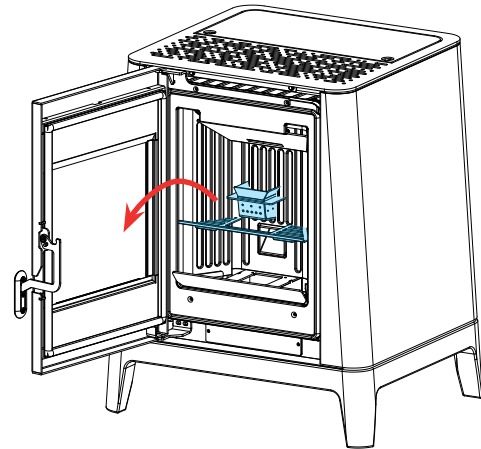

Fig. 18.2

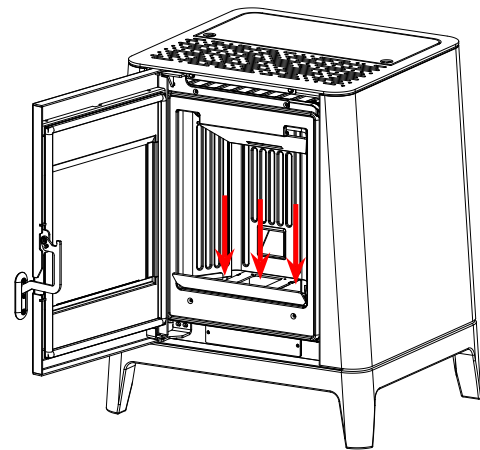

Fig. 18.3

Vacuum the residues present in the ash compartment (Fig. 18.3) with a suitable ash vacuum cleaner, making sure that the ashes are completely extinguished.

18.2.3 Glass cleaning

With a cold stove, clean the glass with a cloth and glass cleaner.

Note: there are stove glass cleaning products available on the market.

18.2.4 Combustion chamber cleaning

To clean the combustion chamber, proceed as described below:

STEP	ACTION
1	Vacuum the residue in the combustion chamber with an ash extractor, ensuring that the ashes are completely extinguished (Fig. 18.4).
2	To remove the ash remains from the top of the combustion chamber, the flame trap has to be removed. To remove the flame trap, lift it up from its seat and rotate it (Fig. 18.5).

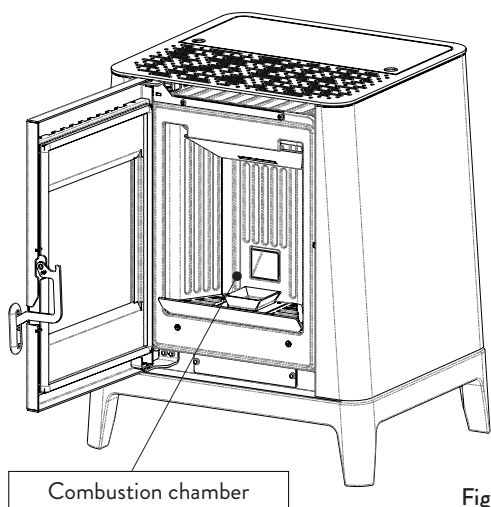

Fig. 18.4

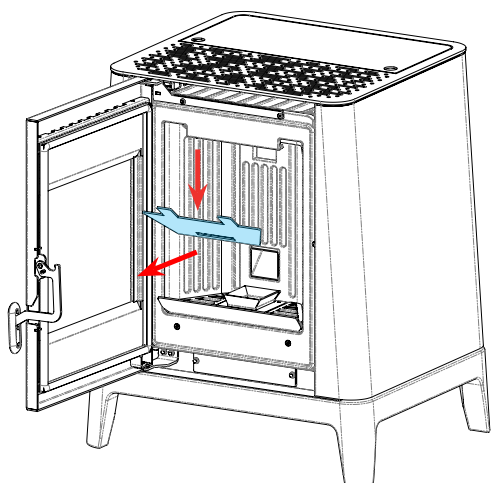

Fig. 18.5

18.2.5 Cleaning the pellet tank

To clean the pellet tank, proceed as follows:

STEP	ACTION
1	Periodically remove the wood sawdust accumulated on the bottom of the tank, using a vacuum cleaner

18.2.6 Extraction duct cleaning

Periodically check that the extraction duct is free from obstructions (dust, animal hair ...) and remove them if necessary.

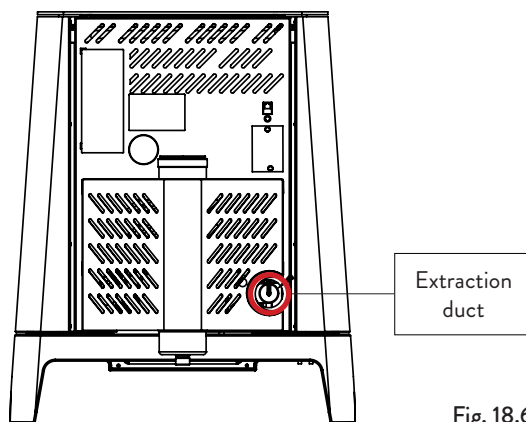





Fig. 18.6

18.3 EXTRAORDINARY MAINTENANCE

-  Maintenance operations must be carried out with the stove cold and with the power supply disconnected.
-  Extraordinary maintenance activities must be carried out by staff from the Authorised Assistance Centre.
-  Do not wait for components to be deteriorated by use before proceeding with their replacement. Replace a worn component before it is completely broken to prevent any damage caused by sudden component breakage.

PARTS / FREQUENCY	1 SEASON
Deep combustion chamber cleaning	X
Door gasket	X
Chimney	X
Smoke conduit	X

Schedule the above extraordinary maintenance activities with the Authorised Assistance Centre.

18.3.1 Deep combustion chamber cleaning

i This operation must be carried out by a Jotul Assistance Centre.

i Schedule this type of cleaning with the Jotul Assistance Centre.

To clean the combustion chamber, proceed as described below.

After cleaning the combustion chamber, it is advisable to proceed with the cleaning of the inspection hatches as indicated in the paragraph "Smoke duct cleaning".

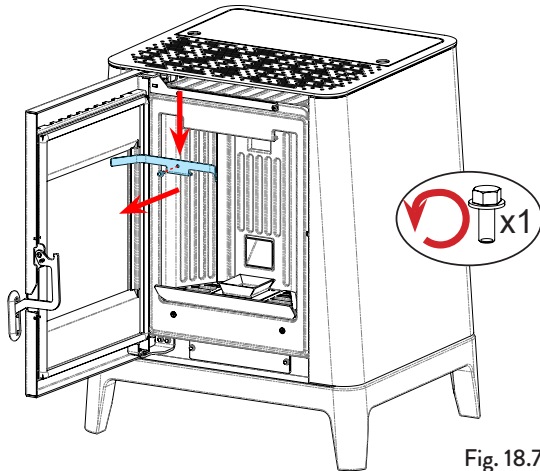

Fig. 18.7

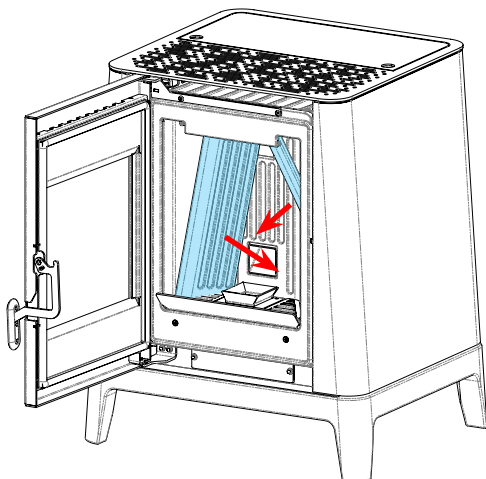

Fig. 18.8

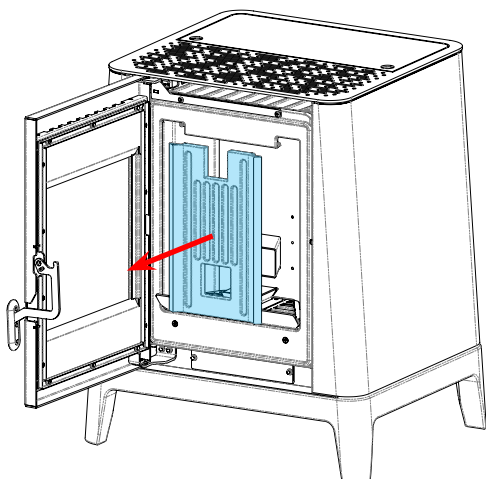

Fig. 18.9

18.3.2 Checking the gaskets

i This operation must be carried out by a Jotul Service Centre. Plan this type of cleaning with the Jotul Service Centre.

When thoroughly cleaning the stove, the authorised technician must check that the gaskets of

- door
 - inspection hatches
- are intact. If not, they will have to be replaced.

18.3.3 Smoke conduit cleaning

i This operation must be carried out by a Jotul Assistance Centre. Schedule this type of cleaning with the Jotul Assistance Centre.

The stove is equipped with some hatches for cleaning the internal smoke ducts.

To clean the smoke ducts, proceed as described below:

STEP	ACTION
1	Open the hatches
2	Clean the ashes, eventually use a brush or similar and reassemble everything. Note: the hatches are equipped with gaskets, therefore, before reassembling them, make sure that the gaskets are not worn

Note: The operation must be carried out when the stove is cold, using an ash vacuum cleaner.

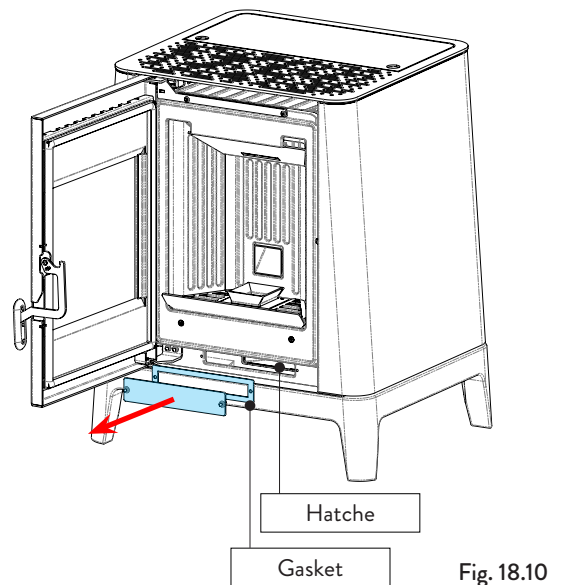

Fig. 18.10

19 TROUBLESHOOTING

19.1 THE STOVE DOES NOT WORK

- closely follow the directions in the dedicated chapter of this manual;
- make sure that the air intake duct is not obstructed;
- make sure that the smoke evacuation system is clean and not obstructed;
- make sure the chimney is sized for the stove power;
- make sure that the air intake in the room is clear of any obstructions and that there are no other combustion appliances or extraction hoods that create a vacuum in the room.

19.2 DIFFICULT LIGHTING

- closely follow the directions in the dedicated chapter of this manual;
- make sure that the air intake duct is not obstructed;
- make sure that the smoke evacuation system is clean and not obstructed;
- make sure the chimney is sized for the stove power.
- make sure that the air intake in the room is clear of any obstructions and that there are no other combustion appliances or extraction hoods creating a vacuum in the room.

19.3 SMOKE LEAKAGE

- Check the draught of the chimney.
- Check whether the seals on the door, drawer and smoke evacuation system are intact.
- Make sure there is no ash obstructing the primary air flow grille.

19.4 THE GLASS GETS DIRTY EASILY

- Only use recommended fuels.
- Check the draught of the chimney.

19.5 DOWNTIME (END OF SEASON)

At the end of every season we recommend vacuuming out any ash and dust that may still be inside. It is advisable to let the pellets burn out in the tank so that the pellet remains and sawdust can be vacuumed from the bottom and from the screw.

Disconnect the stove from the power supply.

With thermo-stove or boiler, it is not necessary to empty it of water, but it is advisable to close the shut-off valves at the inlet and outlet for prolonged downtime.

20 DISPOSAL AT END OF SERVICE LIFE

20.1 WARNINGS FOR CORRECT DISPOSAL OF THE PRODUCT

Demolition and disposal of the stove is under the exclusive liability and responsibility of the owner who must do so in accordance with the laws in force in the country of installation pertaining to safety, respect and protection of the environment.

At the end of its service life, the product must not be disposed of as household waste. It can be taken to designated separate waste collection centres run by local administrations or to dealers who offer this service.

Disposing of the product as sorted waste avoids any negative consequences on the environment and health deriving from unsuitable disposal and it recovers the materials that the stove is composed of in order to save considerable energy and resources.

The following table and relative exploded view (image for illustrative purposes only) to which it refers, highlights the main parts that can be found in the device and the instructions for their correct separation and disposal at the end of their service life.

In particular, electric and electronic parts must be separated and disposed of at centres authorised for such activities, pursuant to directive WEEE 2012/19/EU and its national transpositions.

ENGLISH

A EXTERNAL CLADDING	If present, dispose of it according to the material it is made of: - Metal - Glass - Tiles or ceramic - Stone - Wood
B DOOR GLAZING	If present, dispose of it according to the material it is made of: - Glass-ceramics (fire door): dispose of with inert or mixed waste - Tempered glass (oven door): dispose of in glass
C INTERNAL CLADDING	If present, dispose of it according to the material it is made of: - Metal - Refractory materials - Insulation panels - Vermiculite - Insulation, vermiculite and refractory materials that come into contact with the flame or exhaust gases (dispose of in mixed waste)
D ELECTRICAL AND ELECTRONIC COMPONENTS	- Cables - Motors - Fans - Circulators - Displays - Sensors - Spark plugs - Electronic boards - Batteries Dispose of separately at authorised centres, in accordance with WEEE 2012/19/EU and its national transposition
E METAL STRUCTURE	Dispose of separately in metal
F NON- RECYCLABLE COMPONENTS	- Gaskets - Rubber, silicone or fibre hoses, plastics Dispose of in mixed waste

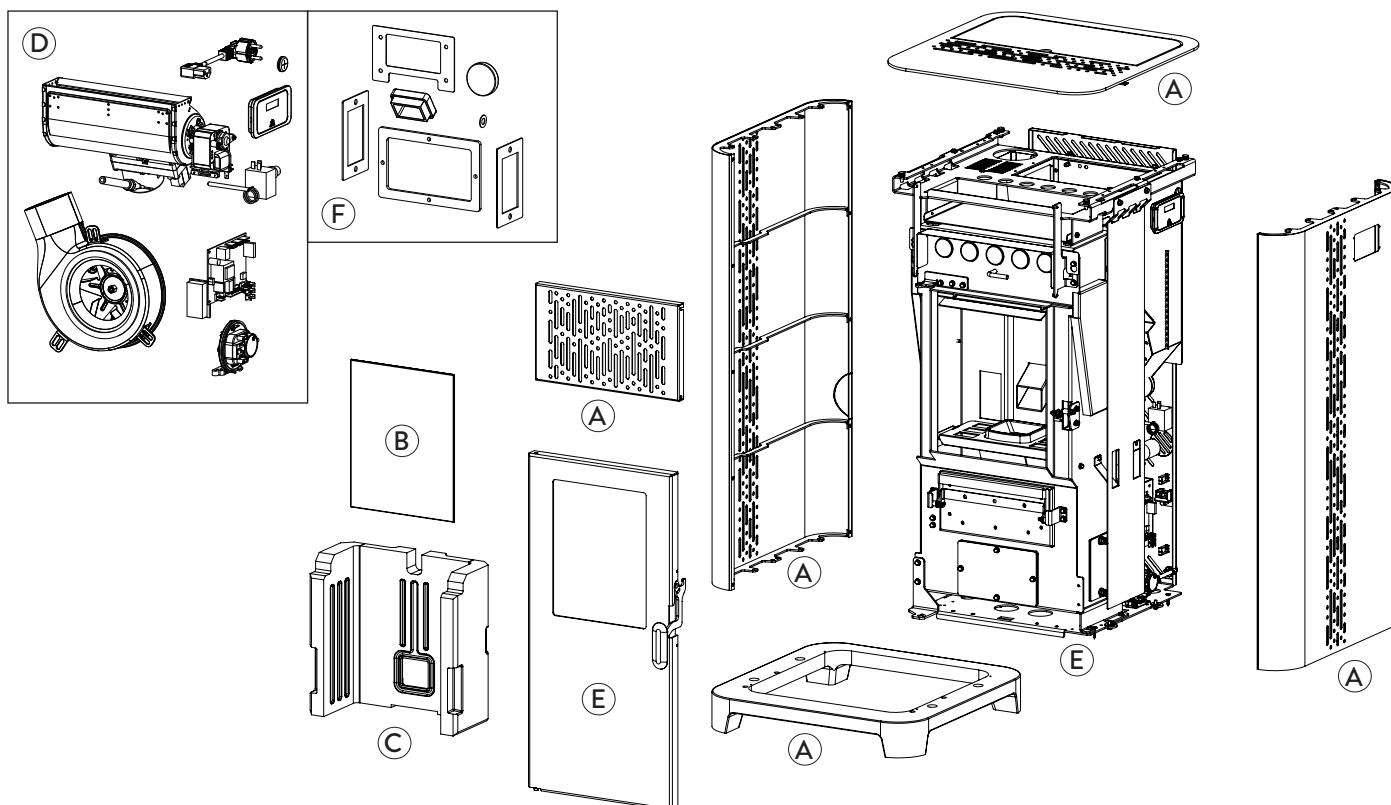

ELECTRICAL DIAGRAM

Jøtul PF 501

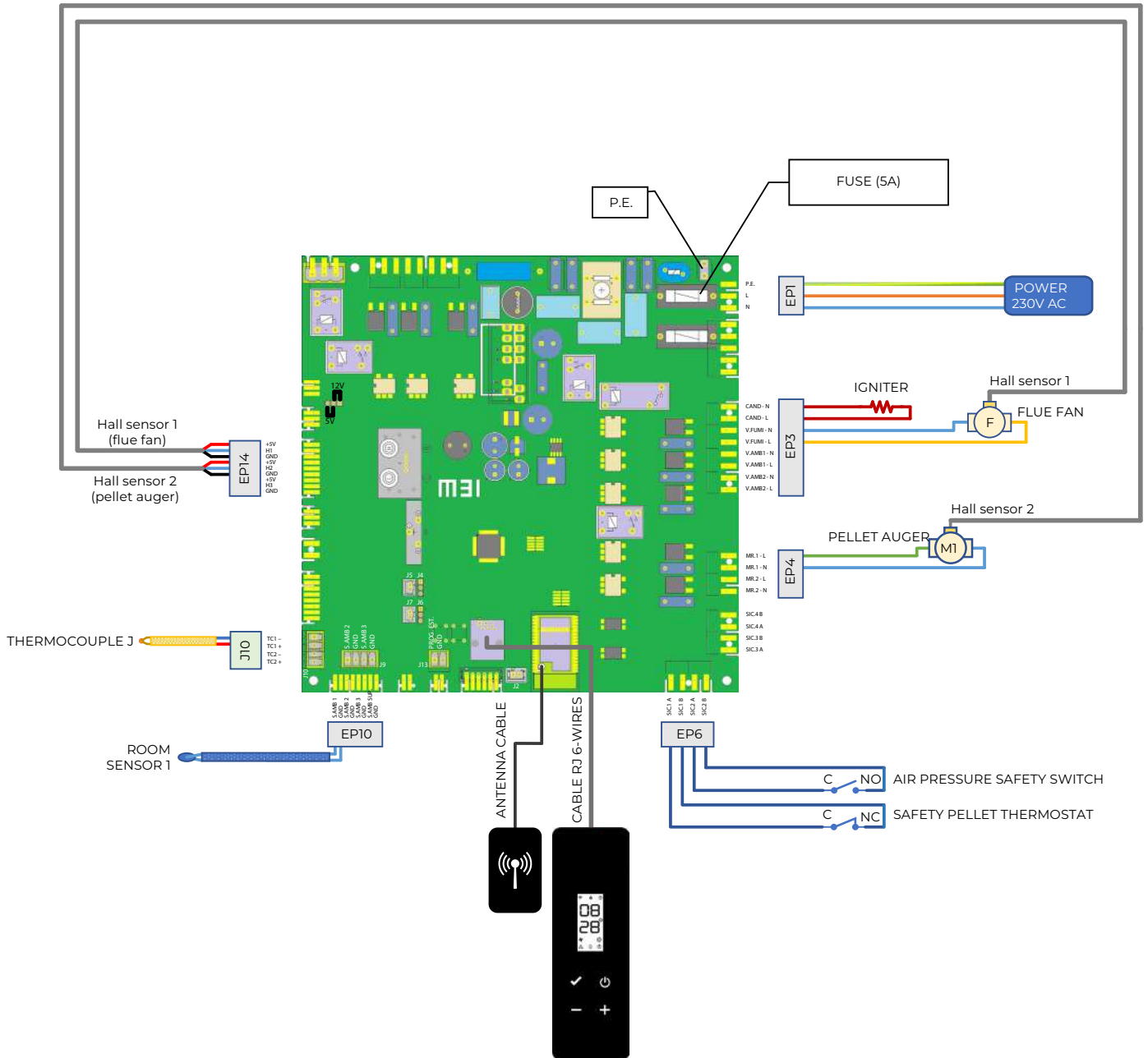

TECHNICAL DATA

Jøtul PF 501

(according to standard EN 14785)

	Unit of measurement	PF 501
Energy efficiency class	- -	A+
Heating input reduced - nominal	kW	2,9 - 6,3
Heating output reduced - nominal	kW	2,7 - 5,7
Red. - Nom. Yield	%	93,8 - 91,5
Hourly consumption	kg/h	0,59 - 1,29
Loading interval	h	13 - 29
Heating volume *	m ³	100 - 160
CO at 13% of O ₂	%	0,017 - 0,004
	mg/m ³	215 - 45
OGC at 13% of O ₂	mg/m ³	4 - 4
NO _x at 13% of O ₂	mg/m ³	101 - 116
PM at 13% of O ₂	mg/m ³	14 - 14,9
Smoke temperature	°C	74 - 121
Smoke flow	g/s	3,3 - 5,1
Minimum draft	Pa - mbar	10 - 0,1
Electrical connection	Hz - V	230 - 50
Electrical power consumption max.	W	280
Electrical power consumption reduced - nominal	W	30 - 50
Stand-by electrical consumption	W	3,8
Smoke air inlet Ø	mm	35
Smoke outlet pipe Ø	mm	80
Hopper capacity	kg	17
Seasonal energy efficiency	%	87,8
Type of room temperature control	With electronic room temperature control plus week timer	
Other control options	With distance control option	

The data shown here is provided as a guideline and is not binding, and may change based on what type and quality of wood is used. Jøtul reserves the right to make any changes in order to improve product performance.

* Heatable volume based on the requested power equal to 35 W/m³ and 55 W/m³

DESCRIPTION

Jøtul PF 501

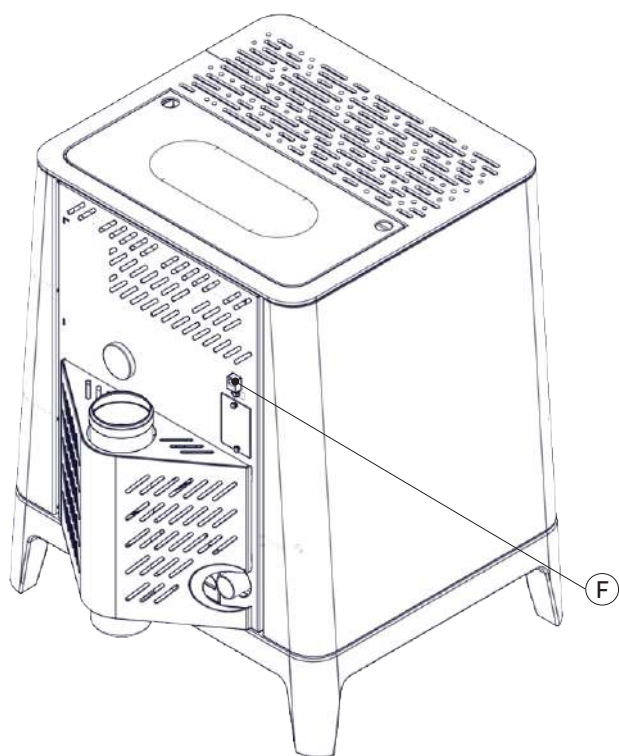
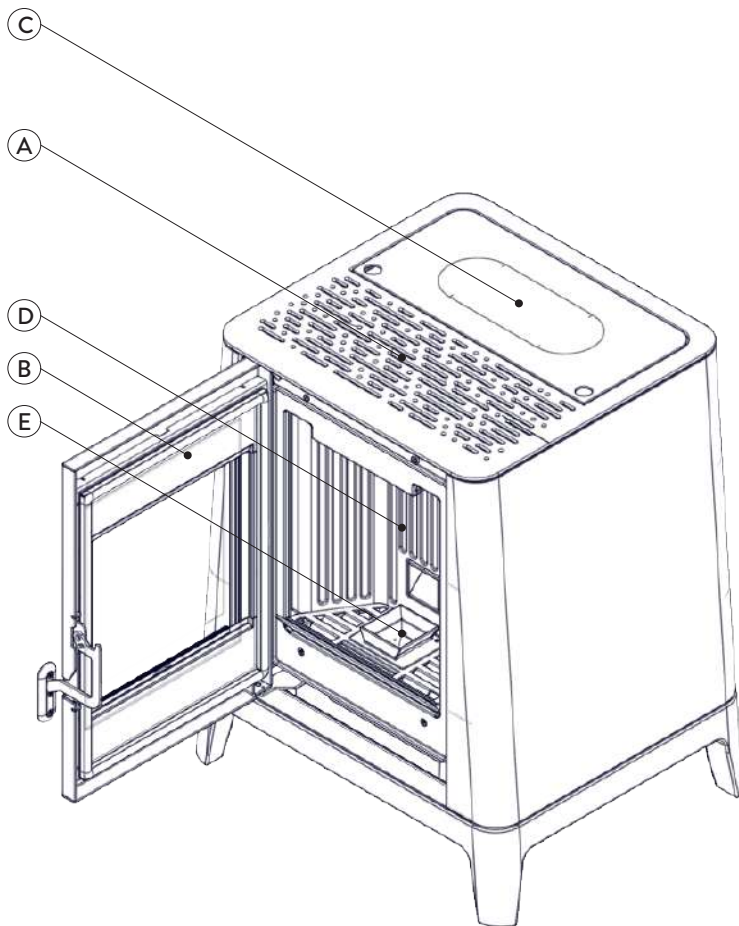

A	GRID FOR AIR PASSAGE
B	COMBUSTIOHAMBER DOOR
C	PELLET COVER
D	COMBUSTIOHAMBER
E	FIRE POT
F	CONTROL PANEL CONNECTOR

DIMENSIONS

Jøtul PF 501

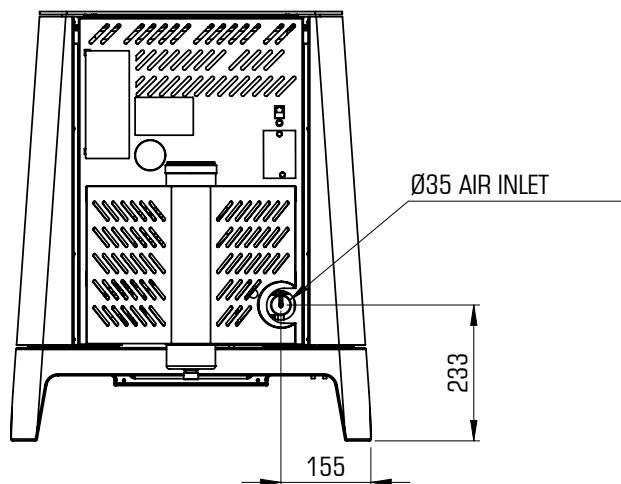
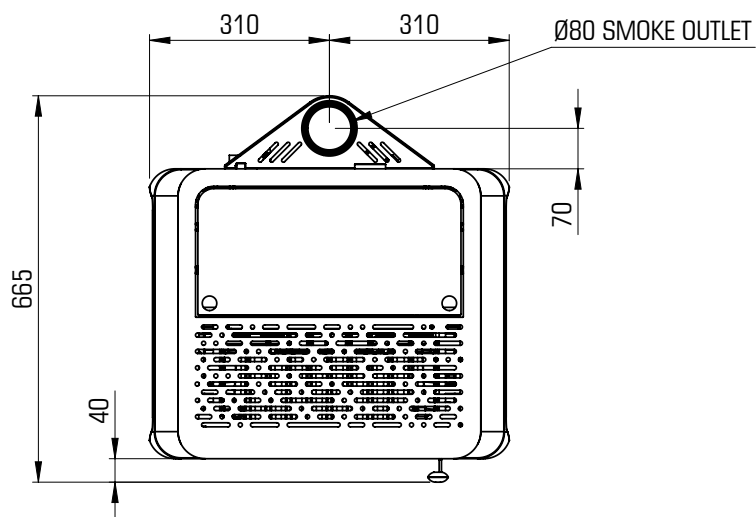
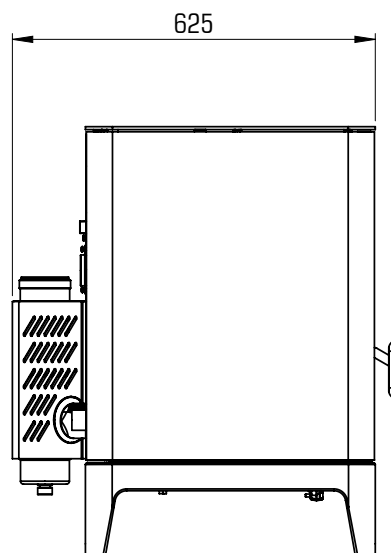
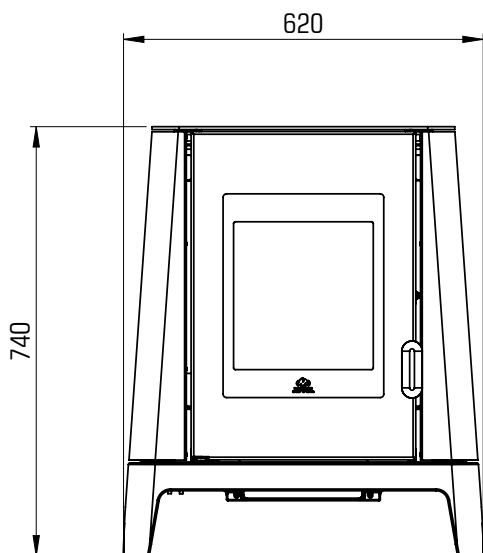

	PF 501	UNIT OF MEASUREMENT
HEIGHT	740	mm
WIDTH	620	mm
DEPTH	625	mm
WEIGHT	130	kg

CE LABEL

Jøtul PF 501

Model: **PF 501**

APPARECCHIO PER IL RISCALDAMENTO DOMESTICO ALIMENTATO A PELLETTI DI LEGNO RESIDENTIAL SPACE HEATING APPLIANCE FIRED BY WOOD PELLETS APPAREIL DE CHAUFFAGE DOMESTIQUE À CONVECTION À GRANULES DE BOIS APARATO DE CALEFACCION DOMESTICA ALIMENTADO CON PELLETS DE MADERA HUISHOUDELIJKE RUIMTEVERWARMINGSTOESTELLEN GESTOOKT MET GEPERST HOOUT RAUMHEIZER ZUR VERFEUERUNG VON HOLZPELLETS			
$P_{IN,nom}$	6,3 kW	$P_{IN,part}$	2,9 kW
P_{nom}	5,7 kW	P_{part}	2,7 kW
$CO_{nom(13\%O_2)}$	0,004 %	$CO_{part(13\%O_2)}$	0,017 %
η_{nom}	91,5 %	η_{part}	93,8 %
P_{nom}	10 Pa	0,1 mbar	
T_{nom}	121 °C	W	280 W
230 V 50 Hz			

Usare solo il combustibile raccomandato:
Use only recommended fuel:
Utilizer seulement les combustibles recommandés:
Use solo el combustible recomendado:
Gebruik alleen de aanbevolen brandstof:
Nur empfohlene Brennmaterial verwenden:

Pellet di legno
Wood pellet
Granulee de bois
Pellet de madera
Houtpellet
Holzpellets
Ø 6 mm

Leggere le istruzioni d'uso / Read and follow the operating manual / Lire et suivre le mode d'emploi / Lea y respete le manual de operacion / Lees en volg de handleiding voor bediening / Bitte lesen und befolgen Sie die Montage und Nutzungsanweisungen

Distanza minima da materiali infiammabili
Minimum distance from flammable materials
Distance moindre de matériels inflammables
Distancia minima de materiales inflamables
Minimale afstand van brandbare materialen
Mindestabstand zu brennbaren Materialien

d_{S-R}	200 mm
d_{S-L}	200 mm
d_R	100 mm
d_C	400 mm
d_F	800 mm
d_B	0 mm

D.o.P. n° J013CPR13.07 (Notified Body 2456)

EN 14785:2006

TYP FC62X

Anno di produzione: 2023



The following symbols are used on the label:

$P_{IN,nom}$	Heat input power (max)
P_{nom}	Nominal power
P_{Wnom}	Nominal water heat output
P_{Snom}	Nominal air heat output
CO_{nom}	CO at nominal power
η_{nom}	Efficiency at nominal power
P_{nom}	Minimum draught at nominal power
T_{nom}	Flue gas temperature at nominal power
$T_{W,max}$	Maximum water temperature
P_{Wnom}	Max working pressure
$P_{IN,part}$	Heat input power (min)
P_{part}	Reduced power
P_{Wpart}	Reduced water heat output
P_{Spart}	Reduced air heat output
CO_{part}	CO at reduced power
η_{part}	Efficiency at reduced power
W	Electrical consumption
$T_{W,max-set}$	Maximum adjustable water temperature
230 V - 50 Hz	Alimentation
Distance to combustible materials	
d_{S-L}	Left side
d_{S-R}	Right side
d_R	Rear
d_C	Ceiling
d_F	Front
d_B	Floor

n.d.: undeclared data



INFORMAZIONI PER APPARECCHI DI RISCALDAMENTO A COMBUSTIBILE SOLIDO

In base al regolamento (UE) n. 1185/2015

IT

Produttore	Jøtul
Identificativo del modello	PF 501
Marchio	Jøtul
Funzionalità di riscaldamento indiretto	No
Potenza termica diretta	5,7 kW
Potenza termica indiretta	-- kW

Combustibile	Combustibile Preferito (uno solo):	Altri combustibili idonei	η_s [x%]	Emissioni dovute al riscaldamento d'ambiente alla potenza termica nominale(*)				Emissioni dovute al riscaldamento d'ambiente alla potenza termica minima (**)			
				PM	OGC	CO	NOx	PM	OGC	CO	NOx
				[x] mg/Nm ³ at 13%O ₂				[x] mg/Nm ³ at 13%O ₂			
Ceppi di legno con tenore di umidità ≤ 25 %	no	no									
Legno compresso con tenore di umidità < 12 %	sì	no	87,8	14,9	4	45	116	14	4	215	101

Caratteristiche quando l'apparecchio è in funzione unicamente con il combustibile preferito

Voce	Simbolo	Valore	Unità di misura	Tipo di potenza termica/controllo della temperatura ambiente (indicare una sola opzione)	
Potenza termica				potenza termica a fase unica senza controllo della temperatura ambiente	
Potenza termica nominale	P _{nom}	5,7	kW	due o più fasi manuali senza controllo della temperatura ambiente	No
Potenza termica minima (indicativa)	P _{nom}	2,7	kW	con controllo della temperatura ambiente tramite termostato meccanico	No
Efficienza utile (NCV ricevuto)				con controllo elettronico della temperatura ambiente	
Efficienza utile alla potenza termica nominale	$\eta_{th,nom}$	91,5	%	con controllo elettronico della temperatura ambiente e temporizzatore giornaliero	No
Efficienza utile alla potenza termica minima (indicativa)	$\eta_{th,min}$	93,8	%	con controllo elettronico della temperatura ambiente e temporizzatore settimanale	Sì
Consumo ausiliario di energia elettrica				Altre opzioni di controllo (è possibile selezionare più opzioni)	
Alla potenza termica nominale	e _{lmax}	0,050	kW	controllo della temperatura ambiente con rilevamento di finestre aperte	No
Alla potenza termica minima	e _{lmin}	0,030	kW	controllo della temperatura ambiente con rilevamento di presenza	No
In modo stand-by	e _{lSB}	0,004	kW	con opzione di controllo a distanza	Sì

(*) PM = particolato, OGC = composti gassosi organici, CO = monossido di carbonio, NOx = ossidi di azoto

(**) Necessario solo se si applicano i fattori di correzione F(2) o F(3)

INDICE

1 IDENTIFICAZIONE.....	64	10.13 Gestione accessi.....	98
1.1 Identificazione della stufa.....	64	10.14 Licenze opensource.....	99
1.2 Identificazione del costruttore.....	64	10.15 Elimina account.....	99
1.3 Norme di riferimento.....	64	10.16 Esci.....	99
2 GARANZIA.....	65	11 MENÙ “PIANIFICAZIONE”.....	100
2.1 Condizioni di garanzia.....	65	11.1 Pianificazione.....	100
2.2 Info e problemi.....	65	11.2 Descrizione.....	101
3 INFORMAZIONI GENERALI.....	65	11.3 Utilizzo.....	102
3.1 Fornitura e conservazione.....	65	11.4 Reset della pianificazione.....	103
3.2 Lingua.....	65	12 MENÙ “STORICO”.....	103
3.3 Simbologia utilizzata all'interno del manuale.....	65	12.1 Storico.....	103
4 SICUREZZE.....	66	13 MENÙ “LE MIE STUFE”.....	104
4.1 Avvertenze generali di sicurezza.....	66	13.1 Le mie stufe.....	104
4.2 Rischi residui.....	67	14 MENÙ “SUPPORTO”.....	104
5 DESCRIZIONE DELL'APPARECCHIO.....	68	14.1 Supporto.....	104
5.1 Uso previsto.....	68	15 UTILIZZO.....	105
5.2 Uso scorretto ragionevolmente prevedibile.....	68	15.1 Accensione.....	105
5.3 Obblighi e divieti.....	69	15.2 Modifica della temperatura ambiente.....	105
5.4 Caratteristiche del pellet.....	70	15.3 Modifica della potenza.....	105
5.5 Descrizione del funzionamento.....	70	15.4 Modifica dei parametri.....	106
5.6 Ricarica del combustibile.....	70	15.5 Spegnimento.....	106
5.7 Formazione degli utenti.....	70	15.6 Riaccensione dopo il black-out.....	106
5.8 Dispositivi di sicurezza.....	70	15.7 Funzionamento con sonda ambiente a bordo stufa.....	106
6 TRASPORTO E INSTALLAZIONE.....	72	16 ANOMALIE E POSSIBILI RIMEDI.....	107
6.1 Avvertenze di sicurezza per il trasporto e l'installazione.....	72	16.1 Warning.....	107
6.2 Predisposizioni per il sistema evacuazione fumi.....	72	16.2 Error.....	107
6.3 Installazione.....	73	16.3 Critical.....	107
7 COLLEGAMENTI.....	75	16.4 Tabella riassuntiva delle possibili anomalie.....	108
7.1 Collegamento con presa d'aria esterna.....	75	17 PANNELLO COMANDI.....	109
7.2 Collegamento canna fumaria.....	75	17.1 Descrizione.....	109
7.3 Collegamento elettrico.....	75	17.2 Visualizzazioni di stato.....	110
7.4 Collaudo e messa in servizio.....	75	17.3 Operazioni possibili.....	110
8 PROCEDURE PRELIMINARI.....	76	18 MANUTENZIONE.....	111
8.1 Caricamento pellet.....	76	18.1 Avvertenze di sicurezza per la manutenzione.....	111
8.2 Verifiche prima dell'accensione.....	76	18.2 Pulizia.....	111
8.3 Alimentazione elettrica.....	76	18.3 Manutenzione programmata.....	113
8.4 Scaricare e installare l'applicazione.....	76	19 CASISTICA GUASTI.....	115
8.5 Creazione di un account.....	77	19.1 La stufa non funziona.....	115
8.6 Recupero della password.....	78	19.2 Accensione difficoltosa.....	115
8.7 Condizioni di utilizzo.....	79	19.3 Perdita di fumo.....	115
8.8 Connessione di una stufa.....	79	19.4 Il vetro si sporca facilmente.....	115
9 TELECOMANDO O SCHERMATA INIZIALE.....	85	19.5 Messa a riposo (fine stagione).....	115
9.1 Descrizione.....	85	20 SMALTIMENTO A FINE VITA.....	115
9.2 Albero di navigazione.....	86	20.1 Avvertenze per il corretto smaltimento del prodotto.....	115
10 MENÙ “IMPOSTAZIONI”.....	87	SCHEMA DI COLLEGAMENTO ELETTRICO.....	117
10.1 Impostazioni.....	87	DATI TECNICI.....	118
10.2 Nome stufa e zone.....	88	DESCRIZIONE.....	119
10.3 Configurazione stufa.....	89	DIMENSIONI.....	120
10.4 Rete Wi-Fi.....	94	ETICHETTA CE.....	121
10.5 Dettagli stufa.....	94		
10.6 Storico eventi.....	95		
10.7 Statistiche.....	95		
10.8 AGGIORNAMENTO BLE.....	96		
10.9 Reset dati fabbrica.....	97		
10.10 Dati utente.....	97		
10.11 Cambia password.....	98		
10.12 Termini e condizioni.....	98		

PREFAZIONE

Gentile Cliente, la ringraziamo per la preferenza accordataci scegliendo una nostra stufa.

La invitiamo a leggere attentamente questo manuale prima di accingersi alla sua installazione e al suo utilizzo, al fine di poterne sfruttare al meglio e in totale sicurezza tutte le caratteristiche. In esso sono contenute tutte le informazioni necessarie per una corretta installazione, messa in funzione, modalità di utilizzo, pulizia, manutenzione, ecc.

Conservare il presente manuale in luogo idoneo, non mettere da parte questo manuale senza averlo letto.

Installazioni scorrette, manutenzioni non effettuate correttamente, uso improprio del prodotto sollevano il Costruttore da ogni eventuale danno derivante dall'uso della stufa.

Per ulteriori chiarimenti o necessità contatti il suo Centro di Assistenza Tecnica Autorizzata da Jotul.

Tutti i diritti sono riservati. Nessuna parte di questo manuale d'istruzioni potrà essere riprodotta o trasmessa con qualsiasi mezzo elettronico o meccanico, incluso fotocopia, registrazione o qualsiasi altro sistema di memorizzazione, per altri propositi che non siano l'uso esclusivamente personale dell'acquirente, senza espresso permesso scritto del Costruttore.

1 IDENTIFICAZIONE

1.1 IDENTIFICAZIONE DELLA STUFA

Tipologia di prodotto: stufa a pellet

Marchio: Jøtul

Modello: PF 501

1.2 IDENTIFICAZIONE DEL COSTRUTTORE

Costruttore: Jøtul AS

P.o. box 1411, N-1602 Fredrikstad, Norway

T. + 47 69 35 90 00

post@jotul.no

www.jotul.com

1.3 NORME DI RIFERIMENTO

Le stufe PF 501 oggetto del presente manuale, sono conformi al regolamento:

- 305/2011: Regolamento prodotti da costruzione

e alle seguenti direttive:

2014/30/UE: Direttiva Compatibilità

Elettromagnetica

2014/35/UE: Direttiva Bassa Tensione

2017/2102/UE: Direttiva RoHS

2009/125/CE: Direttiva Progettazione Ecocompatibile

2014/53/UE: Direttiva RED (Radio Equipment Directive)

Sono state applicate le seguenti norme armonizzate e/o regolamenti:

- EN 55014-1

- EN 61000-3-2

- EN 61000-3-3

- EN 55014-2

- EN 62233

- EN 60335-1

- EN 60335-2-102

- EN 14785

- EN 50581

- ETSI EN 300220-1

Tutti i regolamenti locali, inclusi quelli riferiti alle Norme nazionali ed europee devono essere rispettati nell'installazione dell'apparecchio.

2 GARANZIA

Prendere visione delle condizioni di garanzia sotto riportate.

2.1 CONDIZIONI DI GARANZIA

Per beneficiare della garanzia legale, l'utente deve seguire scrupolosamente le istruzioni contenute nel presente manuale in conformità con la Direttiva 1999/44/CE, in particolare:

- Agire sempre in conformità con le istruzioni per l'uso.
- Assicurarsi che tutte le operazioni di manutenzione vengano svolte in conformità con le istruzioni di installazione, uso e manutenzione fornite dal produttore.
- Le operazioni sulla stufa devono essere eseguite solo da persone adeguatamente formate sul suo funzionamento in conformità con le istruzioni in dotazione.

La mancata osservanza delle raccomandazioni relative ai requisiti contenuti in questo manuale comporterà l'immediato annullamento della garanzia.

Non sono coperti da garanzia:

- i refrattari della camera di combustione;
- il vetro della porta;
- le guarnizioni;
- la verniciatura;
- la griglia di combustione in acciaio inossidabile o in ghisa;
- la resistenza;
- le ceramiche;
- le parti estetiche;
- eventuali danni arrecati da una inadeguata installazione e/o utilizzo del prodotto e/o mancanze del consumatore.

L'impiego di pellet di qualità scadente o di qualsiasi altro combustibile non autorizzato potrebbe danneggiare componenti del prodotto determinando la cessazione della garanzia su di essi e l'annessa responsabilità del produttore.

Pertanto si consiglia l'utilizzo di pellet di buona qualità che risponde ai requisiti elencati nel capitolo dedicato.

Tutti i danni causati dal trasporto non sono riconosciuti, per questo motivo si raccomanda di controllare accuratamente la merce al ricevimento, avvisando immediatamente il Rivenditore di ogni eventuale danno.

2.2 INFO E PROBLEMI

I Rivenditori autorizzati Jotul fruiscono di una rete di Centri di Assistenza Tecnica addestrati per soddisfare le esigenze dei Clienti. Per qualsiasi informazione o richiesta di assistenza, preghiamo il Cliente di contattare il proprio Rivenditore o Centro Assistenza Tecnica.

3 INFORMAZIONI GENERALI

3.1 FORNITURA E CONSERVAZIONE

Il manuale è fornito in formato cartaceo.

Conservare il presente manuale a corredo dell'apparecchio, in modo da poter essere facilmente consultato dall'utente.

Il manuale è parte integrante ai fini della sicurezza, pertanto:

- deve essere conservato integro (in tutte le sue parti). Qualora fosse smarrito o risultasse rovinato occorre richiederne immediatamente una copia;
- deve seguire l'apparecchio fino alla demolizione (anche in caso di spostamenti, vendita, noleggio, affitto, ecc....).

La Ditta Costruttrice declina ogni responsabilità per uso improprio dell'apparecchio e/o per danni causati in seguito ad operazioni non contemplate nella documentazione tecnica.

3.2 LINGUA



Si consiglia di conservare alcuni sacchetti di pellet nella Il manuale originale è stato redatto in lingua italiana.

Eventuali traduzioni in lingue aggiuntive devono essere effettuate partendo dalle istruzioni originali.

Il Costruttore si ritiene responsabile per le informazioni contenute nelle istruzioni originali; le traduzioni in lingue diverse non possono essere completamente verificate, per cui se viene rilevata un'incongruenza è necessario attenersi al testo in lingua originale o contattare il nostro Ufficio Documentazione Tecnica.

3.3 SIMBOLOGIA UTILIZZATA ALL'INTERNO DEL MANUALE

In questo manuale, i suggerimenti, le istruzioni o le raccomandazioni più importanti sono contrassegnati da uno dei seguenti simboli:

SIMBOLO	DESCRIZIONE
	Simbolo utilizzato per identificare informazioni di particolare importanza all'interno del manuale. Le informazioni riguardano anche la sicurezza degli utenti coinvolti nell'utilizzo dell'apparecchio
	Simbolo utilizzato per identificare avvertenze importanti per la sicurezza dell'utente e/o dell'apparecchio

4 SICUREZZE

4.1 AVVERTENZE GENERALI DI SICUREZZA



Leggere attentamente il presente manuale di istruzioni prima dell'installazione e dell'utilizzo dell'apparecchio. Il mancato rispetto di quanto prescritto nel presente manuale può comportare il decadimento della garanzia e/o provocare danni a cose e/o persone.



L'installazione, la verifica dell'impianto, la verifica del funzionamento e la taratura iniziale dell'apparecchio devono essere eseguite esclusivamente da personale qualificato ed autorizzato.



L'apparecchio deve essere collegato ad una canna fumaria singola che garantisca il tiraggio dichiarato dal Costruttore e che rispetti le norme di installazione previste nel luogo di installazione.



Il locale dove è installato l'apparecchio deve essere dotato di presa d'aria o di opportuno sistema di approvvigionamento dell'aria comburente.



Non utilizzare l'apparecchio come inceneritore o in qualsiasi altro modo diverso da quello per cui è stato concepito.



Non utilizzare combustibile diverso dal pellet. È severamente vietato l'utilizzo di combustibili liquidi e legna tradizionale.



È vietato far funzionare l'apparecchio con la porta o cassetto cenere aperti o con il vetro rotto.



Non toccare le superfici calde dell'apparecchio senza gli adeguati mezzi di protezione, in modo da evitare scottature. Quando è in funzione, le superfici esterne raggiungono temperature elevate al tatto.



L'apparecchio può essere utilizzato da bambini di età non inferiore a 8 anni e da persone con ridotte capacità fisiche, sensoriali o mentali, o prive di esperienza o della necessaria conoscenza, purché sotto sorveglianza oppure dopo che le stesse abbiano ricevuto istruzioni relative all'uso sicuro dell'apparecchio e alla comprensione dei pericoli ad esso inerenti.



È vietato apportare modifiche non autorizzate all'apparecchio.



Prima di utilizzare l'apparecchio occorre conoscere la posizione e la funzione dei comandi.



In caso di incendio della canna fumaria chiamare i Vigili del Fuoco.



Utilizzare solo parti di ricambio originali. Qualsiasi manomissione e/o sostituzione non autorizzata da Jotul può causare pericoli per l'incolumità dell'utente.



In caso di condizioni meteo

particolarmente avverse, i sistemi di sicurezza potrebbero intervenire spegnendo l'apparecchio. Non disabilitare mai i sistemi di sicurezza.



Per il collegamento diretto alla rete, è necessario prevedere un dispositivo che assicuri la disconnessione dalla rete, con una distanza di apertura dei contatti che consenta la disconnessione completa nelle condizioni della categoria di sovratensione III, conformemente alle regole di installazione.

4.2 RISCHI RESIDUI

La progettazione dell'apparecchio è stata eseguita in modo da garantire i requisiti essenziali di sicurezza per l'utente.

La sicurezza, per quanto possibile, è stata integrata nel progetto e nella costruzione dell'apparecchio.

Per ogni rischio residuo viene fornita una descrizione del rischio e della zona o parte oggetto del rischio residuo (a meno che non si tratti di un rischio valido per tutto l'apparecchio). Vengono anche fornite informazioni procedurali su come poter evitare il rischio e sul corretto utilizzo dei dispositivi di protezione individuale previsti e prescritti dal Costruttore.

RISCHIO RESIDUO	DESCRIZIONE ED INFORMAZIONI PROCEDURALI
<p>Rischio di ustione</p>	<p>Quando l'apparecchio è in funzione può raggiungere temperature elevate al tatto, specialmente nelle superfici esterne. Prestare attenzione per evitare scottature ed eventualmente utilizzare gli appositi attrezzi.</p> <p>Usare la mano fredda o il guanto fornito per aprire il coperchio pellet per le operazioni di ricarica.</p>

5 DESCRIZIONE DELL'APPARECCHIO

5.1 USO PREVISTO

L'apparecchiatura in oggetto è destinata al riscaldamento degli ambienti domestici e/o commerciali mediante la combustione di pellet di legno; qualsiasi altro combustibile diverso da quest'ultimo, non è consentito.

L'apparecchiatura è costruito e progettato per lavorare in sicurezza se:

- viene installato seguendo le norme specifiche da personale qualificato;
- viene impiegato entro i limiti dichiarati sul contratto e sul presente manuale;
- vengono seguite le procedure del manuale d'uso;
- viene effettuata la manutenzione ordinaria nei tempi e nei modi indicati;
- viene fatta eseguire tempestivamente la manutenzione straordinaria in caso di necessità;
- non vengono rimossi e/o elusi dispositivi di sicurezza.



L'apparecchio deve essere destinato all'uso per il quale è stato espressamente realizzato.

5.2 USO SCORRETTO RAGIONEVOLMENTE PREVEDIBILE

L'uso scorretto ragionevolmente prevedibile, viene di seguito elencato:

- utilizzo dell'apparecchio come inceneritore;
- utilizzo dell'apparecchio con combustibile differente dal pellet di legno di diametro 6 mm;
- utilizzo dell'apparecchio con combustibili liquidi;
- utilizzo dell'apparecchio con porta aperta e/o cassetto ceneri estratto.

Qualsiasi altro impiego dell'apparecchiatura rispetto a quello previsto deve essere preventivamente autorizzato per iscritto dal Costruttore. In mancanza di tale autorizzazione scritta, l'impiego è da considerare "uso improprio". È esclusa qualsiasi responsabilità contrattuale ed extracontrattuale del Costruttore per danni causati a persone, animali o cose, da errori di installazione, di regolazione, di manutenzione e da usi impropri. caratteristiche del materiale che costituisce il pavimento sotto l'apparecchio.

5.3 OBBLIGHI E DIVIETI

5.3.1 Obblighi

L'utente deve:

- leggere il presente manuale di istruzioni prima di compiere qualsiasi operazione sull'apparecchio;
- i bambini non devono giocare con l'apparecchio. La pulizia e la manutenzione destinata ad essere effettuata dall'utilizzatore non deve essere effettuata da bambini senza sorveglianza.
- non utilizzare l'apparecchio in modo improprio, cioè per usi diversi da quelli indicati nel paragrafo "USO PREVISTO";
- tenere ad opportuna distanza di sicurezza il combustibile e oggetti non resistenti al calore e/o infiammabili;
- alimentare l'apparecchio solo ed esclusivamente con pellet di legna aventi le caratteristiche descritte nel presente manuale;
- collegare l'apparecchio ad una canna fumaria a norma;
- prevedere un sistema adeguato per l'apporto di aria comburente (presa d'aria o condotto di aspirazione per stufe stagne);
- effettuare gli interventi di manutenzione sempre ad apparecchio spento e freddo;
- eseguire le operazioni di pulizia con la frequenza indicata nel presente manuale;
- utilizzare solo ricambi originali consigliati dal Costruttore.

5.3.2 Divieti

L'utente non deve:

- rimuovere o modificare senza autorizzazione i dispositivi di sicurezza;
- utilizzare combustibili liquidi infiammabili per l'accensione;
- compiere di propria iniziativa operazioni o manovre che non sono di sua competenza ovvero che possono compromettere la sicurezza propria o di altre persone;
- utilizzare combustibili diversi dal pellet di legna
- utilizzare l'apparecchio come inceneritore;
- utilizzare sostanze infiammabili o esplosive nelle vicinanze dell'apparecchio durante il suo funzionamento;
- utilizzare l'apparecchio con la porta aperta e/o vetro rovinato o rotto;
- chiudere in alcun caso le aperture di ingresso aria comburente e uscita fumi;
- utilizzare l'apparecchio per asciugare biancheria;
- andare a contatto con l'apparecchio se è a piedi nudi e con parti del corpo bagnate;
- sostituire o modificare alcuni componenti dell'apparecchio;
- versare il pellet direttamente nel braciere.

5.4 CARATTERISTICHE DEL PELLETT

Il pellet di legno è un combustibile che si compone di segatura di legno pressata, spesso recuperata da scarti di lavorazione delle falegnamerie. Il materiale impiegato non può contenere alcuna sostanza estranea come ad esempio colla, lacca o sostanze sintetiche.

La segatura, dopo essere stata essiccata e pulita dalle impurità, viene pressata attraverso una matrice a buchi: a causa dell'alta pressione la segatura si riscalda attivando i leganti naturali del legno; in questo modo il pellet mantiene la sua forma anche senza aggiunta di sostanze artificiali. La densità dei pellet di legno varia a seconda del tipo di legno e può superare di 1,5 - 2 volte quella del legno naturale.

I cilindretti hanno un diametro di 6 mm e una lunghezza variabile tra 10 e 40 mm. La loro densità è pari a circa 650 kg/m³. A causa del basso contenuto d'acqua (< 10%) hanno un elevato contenuto energetico.

La norma UNI EN ISO 17225-2:2014 (che sostituisce la norma EN PLUS) definisce la qualità dei pellet definendo tre classi: A1, A2 e B.

Il pellet deve essere trasportato ed immagazzinato in luogo asciutto. Al contatto con l'umidità si gonfia, diventando quindi inutilizzabile: pertanto si rende necessario proteggerlo dall'umidità sia durante il trasporto che durante lo stoccaggio. Mantenere il combustibile ad adeguata distanza.

Jøtul consiglia l'utilizzo di pellet di legno certificato classe A1 e A2 secondo la norma EN ISO 17225-2:2014, oppure certificato DIN PLUS (più restrittiva della classe A1) o ONORM M 7135.



Utilizzare solo pellet certificato. Il pellet di scarsa qualità può aumentare la velocità di formazione della patina di sporco sul vetro, aumentare gli interventi di manutenzione.



L'utilizzo di combustibile non conforme a quanto sopra specificato fa decadere la garanzia.

5.5 DESCRIZIONE DEL FUNZIONAMENTO

La stufa a pellet Jøtul PF 501 è un apparecchio per il riscaldamento domestico alimentato a pellet di legno a caricamento automatico.

Il calore generato dalla combustione del pellet viene diffuso nel locale di installazione grazie per irraggiamento.

L'apparecchio è controllata da una centralina elettronica che gestisce le fasi di accensione, funzionamento e spegnimento e che inoltre include molte altre funzioni per il controllo, per la programmazione e per la sicurezza.

L'utente può scegliere la potenza di funzionamento tra 10 livelli, oppure impostare la temperatura da mantenere nell'ambiente.

In questo caso sarà l'apparecchio a gestire la potenza per garantire il massimo comfort. Tra le funzioni della centralina elettronica c'è anche quella di poter programmare l'accensione e lo spegnimento dell'apparecchio, impostando il cronotermostato settimanale.

Tutto questo può essere fatto comodamente da remoto utilizzando l'applicazione disponibile per il proprio telefono.

5.6 RICARICA DEL COMBUSTIBILE



Utilizzare solo pellet di legna, delle caratteristiche riportate nel presente manuale.



Durante la fase di ricarica, evitare che il sacco del pellet vada a contatto di superfici calde.



Si sconsiglia di vuotare il sacco direttamente in tramoggia per evitare di depositare segatura di legno sul fondo della stessa.

Per caricare il pellet all'interno del serbatoio, procedere come descritto di seguito:

PASSO	AZIONE
1	Aprire il coperchio serbatoio pellet
2	Versare il pellet nella tramoggia
3	Richiudere il coperchio

5.7 FORMAZIONE DEGLI UTENTI

Una volta conclusa l'installazione l'utente finale deve essere sempre formato sulle funzioni e caratteristiche della stufa in modo esauriente dal tecnico autorizzato da Jøtul per garantirne un utilizzo ottimale e sicuro.

La formazione deve riguardare i seguenti argomenti:

- Descrizione della stufa, del suo funzionamento e delle impostazioni di base.
- Come accendere e spegnere la stufa in sicurezza.
- Stoccaggio e ricarica del combustibile.
- Cosa fare in caso di allarme, in particolare quello di mancata accensione.
- Come effettuare la pulizia della stufa in modo corretto e importanza di eseguirla con una frequenza regolare.
- Si consiglia di programmare la prima manutenzione annuale.

5.8 DISPOSITIVI DI SICUREZZA

La stufa è stata progettata e dotata di sistemi di sicurezza per ridurre al minimo i rischi dell'utente.

È provvista dei dispositivi di sicurezza elencati nella seguente tabella, che intervengono anche in caso di avaria della scheda elettronica.

ELEMENTO	DESCRIZIONE
Termostato del serbatoio del pellet	Se la temperatura supera il valore di sicurezza impostato, arresta immediatamente il motore di caricamento pellet e la stufa viene spenta automaticamente; per riavviarla è necessario aspettare che essa si sia raffreddata e riarmare manualmente il termostato, mediante l'apposito bottone
Pressostato chiusura porta camera di combustione	Se la porta della camera di combustione non è correttamente chiusa, arresta immediatamente il motore di caricamento pellet. Se entro 60" non viene chiusa, la stufa si spegne automaticamente
Sicurezza elettrica	In caso di avaria dei componenti elettrici o del cablaggio, il fusibile e la messa a terra mantengono l'apparecchio sicuro dal punto di vista elettrico. È necessario che l'impianto elettrico dell'abitazione sia a norma, dotato di circuito di messa a terra e di tutti i sistemi di sicurezza previsti dalle norme

Si segnala che il programma di funzionamento della stufa è stato studiato per arrestare il funzionamento della stufa in caso di malfunzionamenti:

ANOMALIE	DESCRIZIONE
Temperatura fumi elevata	In caso la sonda di temperatura all'uscita fumi rilevi temperature troppo alte, la stufa viene spenta e viene visualizzato il relativo allarme
Rottura ventola fumi	Se la ventola si ferma, la scheda elettronica blocca la fornitura di pellet e viene visualizzato l'allarme
Guasto motoriduttore alimentazione pellet	Se il motoriduttore si guasta, il prodotto si spegne in sicurezza e viene visualizzato il relativo allarme
Mancanza temporanea di corrente	Se durante il funzionamento si verifica una mancanza di corrente elettrica, al ritorno dell'alimentazione viene verificata la temperatura in camera di combustione e, nel caso, la stufa si pone in raffreddamento.
Mancata accensione	Se durante la fase di accensione non si sviluppa alcuna fiamma, la stufa va in allarme.



È vietato manomettere i dispositivi di sicurezza. La riaccensione del prodotto è possibile solo dopo aver eliminato la causa che ha provocato l'intervento del sistema di sicurezza. Per capire quale anomalia ricorre consultare il presente manuale che spiega, a seconda del messaggio di allarme che l'apparecchio espone, come intervenire su di essa.



Se il problema persiste, contattare il Servizio di Assistenza.

5.8.1 Distanza minima da materiali infiammabili

LATO	DISTANZA
R destro	200 mm
L sinistro	200 mm
B posteriore	100 mm
A frontale	> 800 mm

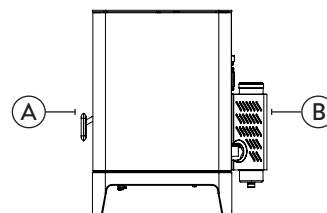
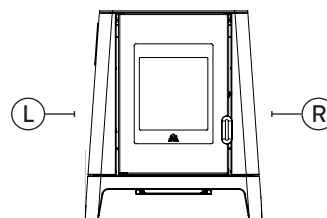

6 TRASPORTO E INSTALLAZIONE

6.1 AVVERTENZE DI SICUREZZA PER IL TRASPORTO E L'INSTALLAZIONE



L'installazione della stufa deve essere eseguita da un tecnico qualificato, il quale dovrà rilasciare all'acquirente una dichiarazione di conformità dell'impianto e si assumerà l'intera responsabilità dell'installazione e del corretto funzionamento della stufa.



Il luogo di installazione della stufa deve essere scelto in modo che il calore generato possa diffondersi uniformemente negli ambienti che si vogliono scaldare.



La stufa deve essere collegata ad una canna fumaria singola che garantisca il tiraggio dichiarato dal Costruttore e che rispetti le norme di installazione previste nel luogo di installazione.



Il locale dove è installata la stufa deve essere dotato di presa d'aria o di opportuno sistema di approvvigionamento dell'aria esterna.



La presa d'aria dovrà essere posizionata in modo tale da non poter essere ostruita.

Il Costruttore declina ogni responsabilità in caso d'installazioni non conformi alle leggi in vigore, di un ricambio aria locali non corretto e di un uso non appropriato dell'apparecchio.

In particolare è necessario che:

- l'apparecchio sia collegato ad un sistema di evacuazione dei fumi dimensionato opportunamente per garantire il tiraggio dichiarato dal Costruttore, che sia a tenuta e che rispetti le distanze da materiali infiammabili;
- ci sia un'adeguata presa d'aria comburente conforme alla tipologia di prodotto installato o di sistema;
- altri apparecchi a combustione o dispositivi installati non mettano in depressione il locale di installazione della stufa;
- siano rispettate le distanze di sicurezza da materiali infiammabili.

La verifica di compatibilità dell'impianto precede ogni altra operazione di montaggio o posa in opera.



Regolamenti amministrativi locali, prescrizioni particolari delle autorità che riguardano l'installazione di apparecchi a combustione, la presa aria e l'impianto di evacuazione fumi possono variare in base alla regione o alla nazione. Verificare presso le autorità locali se esistono delle prescrizioni di legge più restrittive di quanto qui riportato.

6.1.1 Imballo

Una volta ricevuta la stufa e controllare che:

- corrisponda al modello acquistato;
 - non presenti danneggiamenti dovuti al trasporto.
- Eventuali reclami devono essere comunicati al trasportatore (anche sul documento di accompagnamento), al momento del ricevimento.



Verificare la portata del pavimento prima di movimentare e posizionare la stufa.



La stufa deve essere sempre movimentata in posizione verticale. Si deve porre particolare attenzione affinché la porta e il suo vetro siano preservati da urti meccanici che ne compromettono l'integrità.

Per il disimballo della stufa, seguire la procedura sotto descritta:

- 1) Togliere le reggette laterali, svitando le viti di fissaggio;
- 2) Smontare la gabbia di legno superiore e laterale.
- 3) Togliere l'eventuale involucro
- 4) Togliere l'apparecchio dal bancale e posizionare l'apparecchiatura nel luogo prescelto, facendo

attenzione che sia conforme a quanto previsto.



Per rimuovere le assi o parti in legno dell'imballo utilizzare adeguate attrezzature.



Lo smaltimento dell'imballo è a cura dell'utente finale, in conformità con leggi vigenti nel paese d'installazione.

6.2 PREDISPOSIZIONI PER IL SISTEMA EVACUAZIONE FUMI



Prestare attenzione alla realizzazione del sistema di evacuazione fumi e rispettare le normative vigenti nel paese di installazione della stufa.



Il Costruttore declina ogni responsabilità se imputabili ad un sistema di evacuazione fumi mal dimensionato e non a norma.

6.2.1 Canali da fumo e raccordi

Con il termine canali da fumo si indicano le tubazioni che collegano l'apparecchio a combustione con la canna fumaria.

Dovranno essere applicate le seguenti prescrizioni:

- rispettare la norma di prodotto EN 1856-2;
- i tratti orizzontali devono avere una pendenza minima del 3% verso l'alto;
- la lunghezza del tratto orizzontale deve essere la minima possibile e la sua proiezione in pianta non superiore a 4 metri;
- i cambi di direzione devono avere angolo inferiore di 90° (consigliate curve da 45°);
- il numero di cambi di direzione compreso quello per l'introduzione nella canna fumaria, ed esclusa la T in caso di uscita laterale o posteriore, non deve essere superiore a 3;
- la sezione deve essere di diametro costante e uguale dall'uscita del focolare fino al raccordo nella canna fumaria;
- è vietato l'uso di tubi metallici flessibili ed in fibrocemento;
- i canali da fumo non devono attraversare locali nei quali è vietata l'installazione di apparecchi a combustione.

In ogni caso i canali da fumo devono essere a tenuta prodotti della combustione e condense, nonché coibentati se passano all'esterno del locale d'installazione.

Non è ammesso il montaggio di dispositivi di regolazione manuale del tiraggio.

6.2.2 Canna fumaria

La canna fumaria è un elemento di particolare importanza per il corretto funzionamento della stufa.



La canna fumaria deve essere dimensionata in modo tale da garantire il tiraggio dichiarato dal Costruttore.



Non collegare la stufa ad una canna fumaria collettiva.

Nella realizzazione della canna fumaria dovranno essere applicate le seguenti prescrizioni:

- rispettare la norma di prodotto EN 1856-1;
- deve essere realizzata con materiali idonei per garantire la resistenza alle normali sollecitazioni meccaniche, chimiche, termiche ed avere un'adeguata coibentazione termica al fine di limitare la formazione di condensa;
- avere andamento prevalentemente verticale ed essere priva di strozzature lungo la sua lunghezza;
- essere correttamente distanziata mediante intercapedine d'aria e isolata da materiali infiammabili;
- i cambiamenti di direzione devono essere al massimo 2 e di angolo non superiore a 45°;
- la canna fumaria interna all'abitazione deve essere comunque coibentata e può essere inserita in un cavedio purché rispetti le normative relative all'intubatura;
- il canale da fumo va collegato alla canna fumaria mediante un raccordo a "T" avente una camera di

raccolta ispezionabile per il residuo di combustione e soprattutto per la raccolta della condensa.



Si raccomanda di verificare nei dati targa della canna fumaria le distanze di sicurezza che devono essere rispettate in presenza di materiali combustibili e la tipologia di materiale isolante da utilizzare.



Utilizzare tubazioni a tenuta stagna con guarnizioni siliciche.



È vietato utilizzare lo scarico diretto a parete o verso spazi chiusi e qualsiasi altra forma di scarico non prevista dalla normativa vigente nel paese di installazione (Nota Bene: in Italia è consentito solo lo scarico a tetto).

6.2.3 Comignolo

Il comignolo, cioè la parte terminale della canna fumaria, deve soddisfare le seguenti caratteristiche:

- la sezione di uscita fumi deve essere almeno il doppio della sezione interna del camino;
- impedire la penetrazione di acqua o neve;
- assicurare l'uscita dei fumi anche in caso di vento (comignolo anti vento);
- la quota di sbocco deve essere al di fuori della zona di reflusso (fare riferimento alle normative nazionali e locali per individuare la zona di reflusso);
- essere costruito sempre a distanza da antenne o parabole, non deve essere mai usato come supporto.

6.3 INSTALLAZIONE



Per l'installazione e l'uso dell'apparecchio è necessario rispettare tutte le leggi e i regolamenti locali, nazionali ed europei.



L'installazione della stufa e la predisposizione delle opere murarie deve rispettare la normativa vigente nel paese d'installazione (ITALIA = UNI 10683).



Le operazioni di installazione devono essere eseguite da un tecnico qualificato e/o autorizzato dal Costruttore. Il personale incaricato dell'installazione dovrà rilasciare all'acquirente una dichiarazione di conformità dell'impianto, il quale si assumerà l'intera responsabilità dell'installazione definitiva e del conseguente buon funzionamento del prodotto installato.



Non vi sarà responsabilità da parte di Jotul in caso di mancato rispetto di tali precauzioni.

6.3.1 Requisiti del locale di installazione

Il locale di installazione della stufa deve essere sufficientemente ventilato. Per soddisfare questo requisito è necessario dotare il locale con una presa d'aria comunicante con l'esterno.



Il locale di installazione deve essere munito di presa d'aria con sezione libera di almeno 80 cm².



In caso di installazione in presenza di altri apparecchi di combustione o di impianto di VMC è necessario verificare il corretto funzionamento dell'apparecchio.

La stufa deve essere collocata all'interno di ambienti abitativi. La stufa non può essere installata in bagno o nelle camere da letto e ambienti esplosivi a meno che non sia fatta un'installazione ermetica. Il volume del locale di installazione deve essere adeguato alla potenza dell'apparecchio e comunque superiore a 15 m³.



I ventilatori di estrazione (esempio: cappe di aspirazione) quando utilizzati nella stessa stanza o spazio della stufa, possono causare problemi al funzionamento della stufa.



La stufa deve essere installata su un pavimento di adeguata capacità di carico. Se la posizione esistente non soddisfa questo requisito, occorre prendere misure appropriate (ad esempio utilizzando una piastra per la distribuzione del carico).



Prevedere un adeguato isolamento nel caso il piano sia costituito da materiale infiammabile.

Se il pavimento su cui è appoggiata la stufa è di materiale infiammabile si consiglia un adeguato isolamento. Non possono essere immagazzinati oggetti e parti sensibili al calore o infiammabili in prossimità della stufa; tenere comunque tali oggetti al di fuori dell'area delimitata dalle distanze minime sopra riportate.

L'installazione della stufa deve garantire facile accesso per la pulizia dell'apparecchio stesso, dei condotti dei gas di scarico e della canna fumaria.

6.3.2 Esempi di installazione

In questo tipo di installazione (vedi fig. 6.1) la canna fumaria deve essere coibentata.

Il cavedio deve essere ventilato.

Nella parte inferiore della canna fumaria è presente un coperchio di ispezione opportunamente isolato da vento e pioggia.

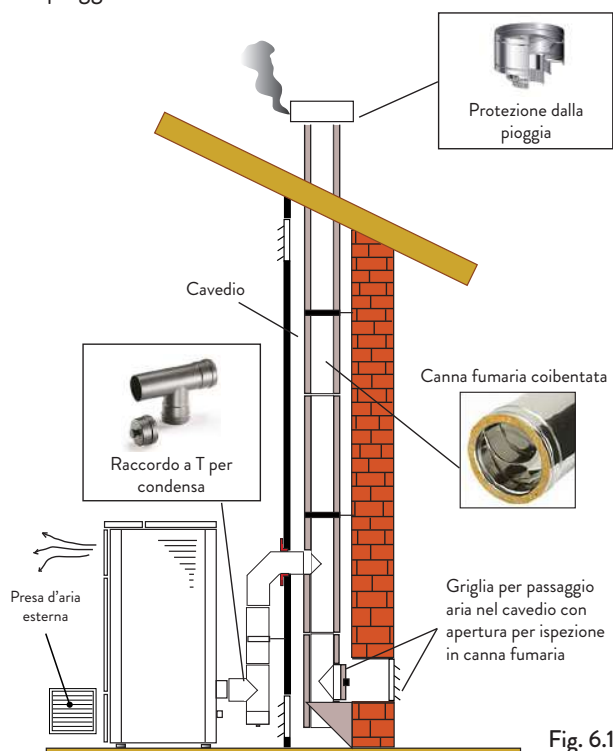

Fig. 6.1

All'uscita della stufa non montare una curva a 90°, in quanto la cenere potrebbe ostruire in poco tempo il passaggio dei fumi, causando problemi di tiraggio della stufa (vedi Fig. 6.2).

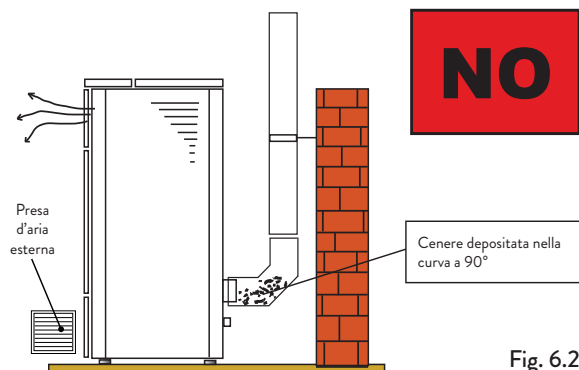
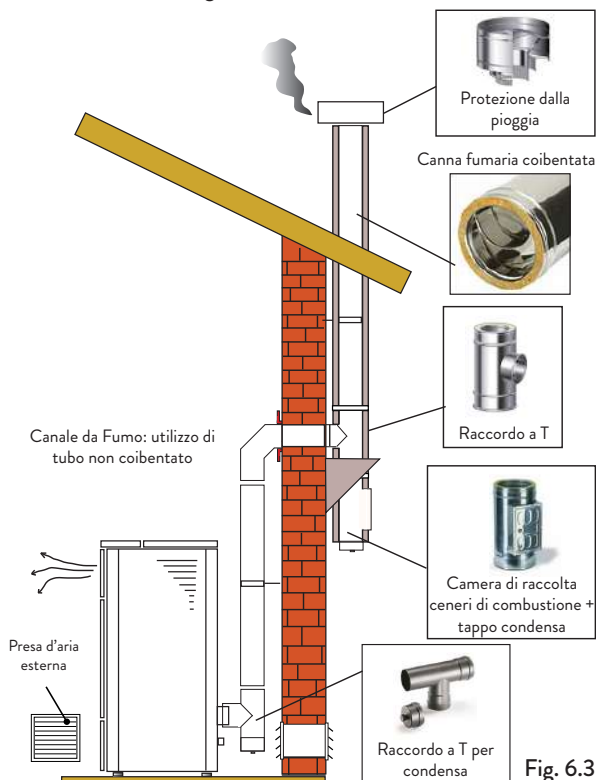
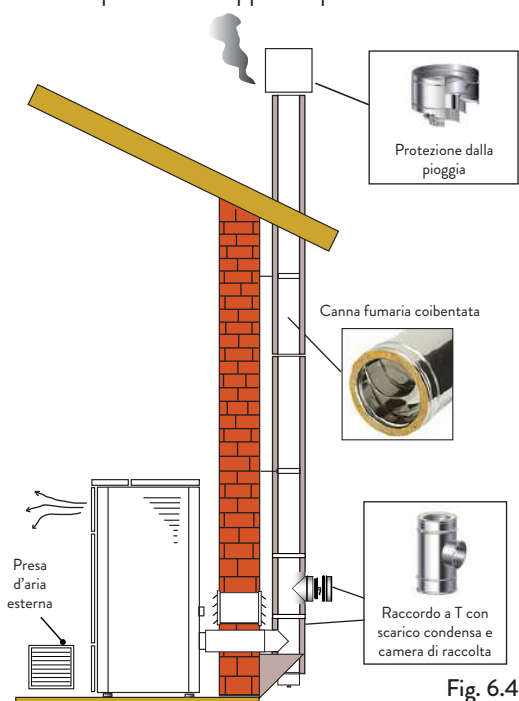

Fig. 6.2

In questo tipo di installazione (vedi Fig. 6.3) il canale da fumo (cioè il tratto interno dell'abitazione che collega la stufa la canna fumaria) non necessita di coibentazione. Per la canna fumaria, invece è obbligatorio utilizzare una tubazione coibentata. Nella parte inferiore della canna fumaria è stato montato un raccordo di tipo "T" con tappo di ispezione; in modo che il tratto esterno sia ispezionabile. All'uscita della stufa non montare una curva a 90°, in quanto la cenere potrebbe ostruire in poco tempo il passaggio dei fumi, causando problemi di tiraggio della stufa (vedi Fig. 6.2).



Questo tipo di installazione (vedi Fig. 6.4) necessita di canna fumaria coibentata. Nella parte inferiore della canna fumaria, è stato montato un raccordo di tipo "T" con tappo di ispezione.



Questo tipo di installazione (vedi Fig. 6.5) necessita di canna fumaria coibentata, anche se situata all'interno di una canna fumaria già esistente.

Nella parte inferiore della canna fumaria è stato montato un raccordo di tipo "T" con tappo di ispezione. È sconsigliato installare come primo tratto iniziale una curva a 90°, in quanto la cenere ostruirebbe in poco tempo il passaggio dei fumi, causando problemi al tiraggio della stufa (vedi Fig. 6.2).

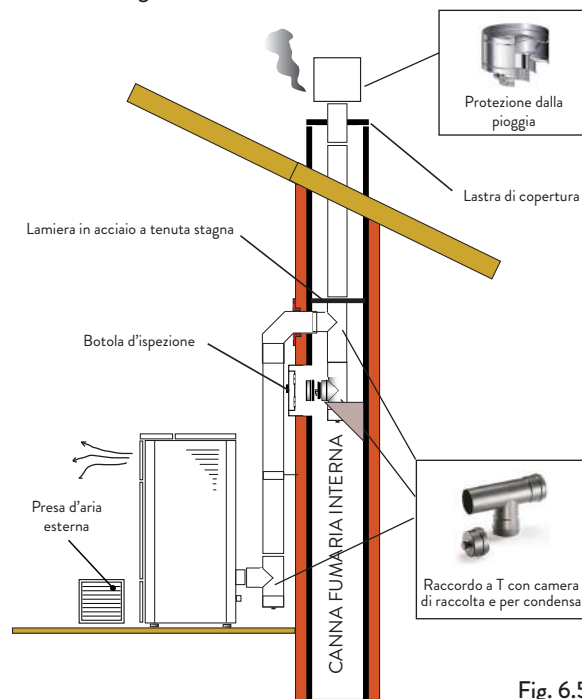

Questo tipo di installazione (vedi Fig. 6.6) necessita di un tratto orizzontale per collegarsi ad una canna fumaria già esistente. Rispettare le pendenze indicate in figura, in modo da ridurre il deposito della cenere nel tratto di tubo orizzontale. Nella parte inferiore della canna fumaria è stato montato un raccordo di tipo "T" con tappo di ispezione, così come all'imbocco della canna fumaria.

È sconsigliato installare come tratto iniziale una curva a 90°, in quanto la cenere ostruirebbe in poco tempo il passaggio dei fumi, causando problemi al tiraggio della stufa (vedi Fig. 6.2). È importante mettere la stufa nella configurazione 2, seguendo le istruzioni nel capitolo "Configurazione iniziale".

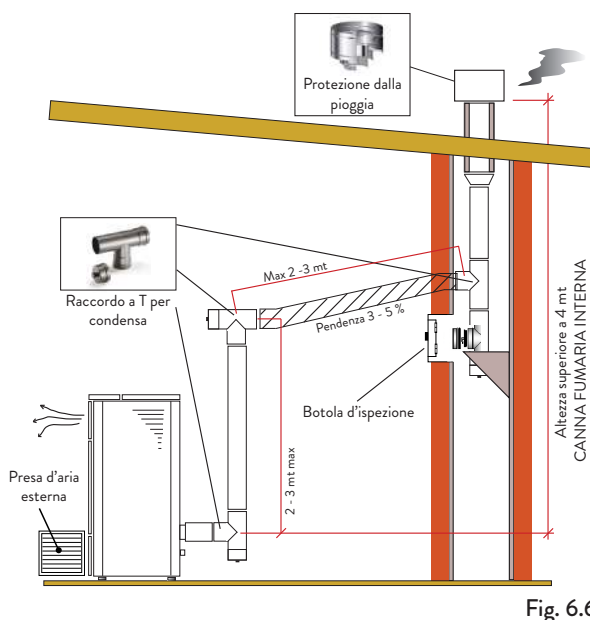

7 COLLEGAMENTI



I collegamenti devono essere eseguiti da un tecnico qualificato e/o autorizzato dal Costruttore.



La tipologia di cavo da montare in caso di sostituzione, con relativa sezione, è: H05RR-F sez.3G0,75.

7.1 COLLEGAMENTO CON PRESA D'ARIA ESTERNA

Per eseguire il collegamento con presa d'aria esterna, procedere come descritto di seguito:

PASSO	AZIONE
1	Collegare un tubo di diametro 40 mm al tubo di ingresso aria comburente nella parte posteriore della stufa. Nota: il tubo deve essere di lunghezza massima 2 m.



La presa d'aria dovrà essere installata in modo tale da non poter essere ostruita.

7.2 COLLEGAMENTO CANNA FUMARIA



La canna fumaria deve essere dimensionata in modo tale da garantire il tiraggio dichiarato dal Costruttore.



La stufa deve essere collegata ad una canna fumaria singola. È vietato collegare la stufa ad una canna fumaria condivisa con altri apparecchi a combustione o con scarichi di cappe.



La canna fumaria deve essere ispezionabile per la pulizia.

7.3 COLLEGAMENTO ELETTRICO

La spina del cavo di alimentazione della stufa deve essere collegata solo dopo la conclusione dell'installazione e dell'assemblaggio dell'apparecchio, e deve rimanere accessibile dopo l'installazione.

Per eseguire il collegamento elettrico, procedere come descritto di seguito:

- Collegare il cavo di alimentazione prima alla spina sul retro della stufa e poi ad una presa elettrica a parete.
- Alimentare la stufa portando l'interruttore in posizione (I)



Nel periodo di inutilizzo della stufa è consigliabile scollegare il cavo di alimentazione.



Porre attenzione affinché il cavo di alimentazione (e gli altri eventuali cavi esterni all'apparecchio) non entrino a contatto con superfici calde.



Assicurarsi che l'impianto elettrico sia dotato di messa a terra.



Per il collegamento diretto alla rete, è necessario prevedere un dispositivo che assicuri la disconnessione dalla rete, con una distanza di apertura dei contatti che consenta la disconnessione completa nelle condizioni della categoria di sovratensione III, conformemente alle regole di installazione.



Si raccomanda al personale autorizzato di prestare particolare attenzione ai collegamenti elettrici dopo ogni intervento effettuato sul prodotto.



Se il cavo di alimentazione è danneggiato, esso deve essere sostituito dal costruttore o il suo servizio assistenza tecnica o comunque da una persona con qualifica simile, in modo da prevenire ogni rischio.

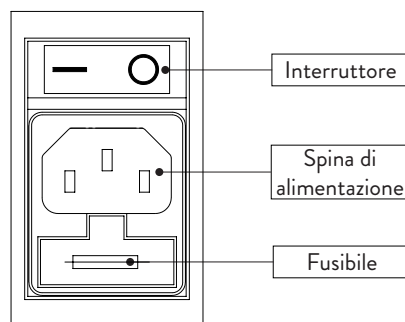

Fig. 7.1

7.4 COLLAUDO E MESSA IN SERVIZIO

La messa in esercizio della stufa deve essere preceduta dal collaudo che prevede la verifica di funzionamento dei seguenti elementi:

- collegamento al sistema di evacuazione fumi;
- collegamenti elettrici;
- funzionamento delle eventuali sonde esterne collegate;
- controllo che tutti i materiali per la costruzione del canale da fumo, canna fumaria, comignolo, siano a norma ed idonei all'uso.

Il collaudo è positivo solo quando tutte le fasi di funzionamento saranno completate senza che siano state rilevate anomalie.

8 PROCEDURE PRELIMINARI

8.1 CARICAMENTO PELLET

La prima operazione da eseguire prima di accendere il prodotto è quella di riempire il serbatoio di combustibile (pellet) utilizzando preferibilmente una apposita paletta. Non svuotare il sacco direttamente nel serbatoio per evitare di caricare della segatura o altri elementi estranei che potrebbero compromettere il buon funzionamento dell'apparecchio e per evitare di disperdere il pellet al di fuori del serbatoio.

 Assicurarsi di richiudere bene il coperchio del serbatoio dopo aver effettuato l'operazione di caricamento del pellet.

8.2 VERIFICHE PRIMA DELL'ACCENSIONE

 Assicurarsi di avere letto e compreso perfettamente il contenuto di questo libretto istruzioni.

Prima di eseguire l'accensione della stufa, occorre assicurarsi che:

- il serbatoio del pellet sia carico;
- la camera di combustione sia pulita;
- la chiusura ermetica della porta a fuoco e del cassetto cenere funzionino correttamente;
- la spina elettrica sia collegata correttamente;
- siano stati rimossi tutti gli elementi che potrebbero bruciare (istruzioni, etichette adesive varie);
- Il braciere se amovibile sia posizionato in modo corretto nella sua sede.

 In caso di incendio della canna fumaria, chiamare immediatamente i Vigili del Fuoco.

8.3 ALIMENTAZIONE ELETTRICA

Collegare l'apparecchio alla rete elettrica, agire sull'interruttore di accensione posto sul retro dell'apparecchio posizionandolo su (I).

8.4 SCARICARE E INSTALLARE L'APPLICAZIONE

 È fortemente consigliato avere a disposizione una connessione internet (2.4 GHz).

Per poter essere utilizzata la stufa ha bisogno di un'applicazione scaricabile da Play Store o App Store.

Per poterla scaricare il nome dell'app è ApiYou User, altrimenti inquadrare uno dei due QR code di seguito, in base al proprio sistema operativo.

ANDROID	IOS
	

 Alcune schermate potrebbero subire delle variazioni a causa dell'avanzamento delle versioni dell'applicazione.

Una volta scaricata e installata l'applicazione procedere come di seguito.

Accettare le condizioni proposte mentre si usa l'app.

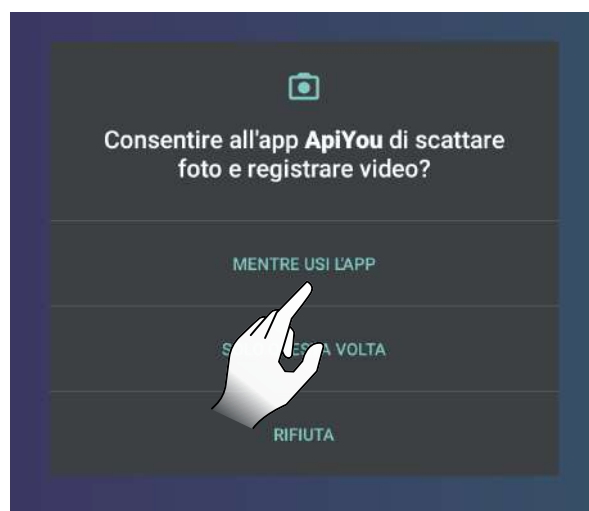

Fig. 8.1



Fig. 8.2

8.5 CREAZIONE DI UN ACCOUNT

Per creare un nuovo account, se non se ne possiede già uno, selezionare la voce “Non hai un account?”

Successivamente:

- inserire una Email;
- confermare Email inserita nel primo campo;
- scegliere due password coincidenti di lunghezza maggiore o uguale a 6 caratteri, che non contengano una parte dell'indirizzo email o stringhe troppo comuni (es. “123456” o “password”);
- cliccare sul bottone di registrazione.

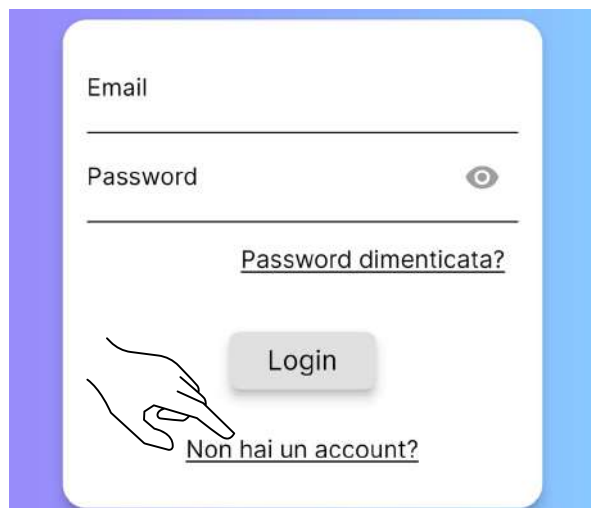

Fig. 8.3

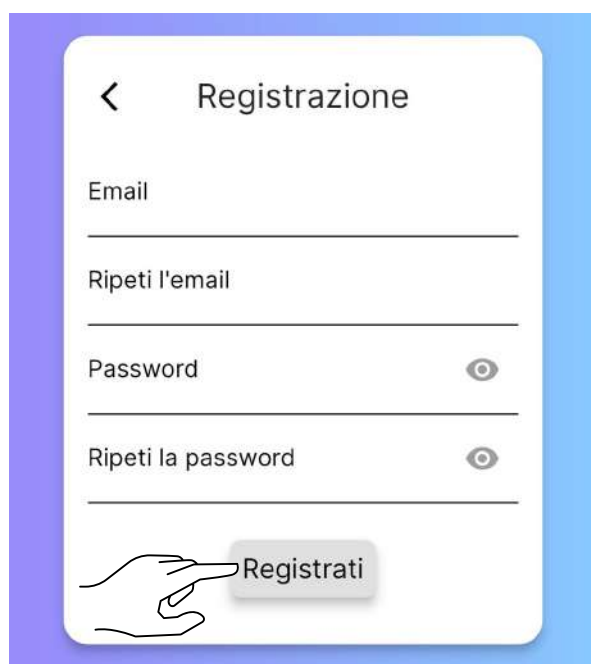

Fig. 8.4

Se si possiede già un account, inserire le credenziali e iniziare ad utilizzare l'app.



È consigliabile utilizzare lo stesso account per collegare più utenti, dello stesso nucleo familiare, alla medesima stufa.

Si riceverà una email per completare la registrazione.

Aprire l'email ricevuta e selezionare la voce “Verify Mail” (Fig. 8.6).

Si aprirà una schermata in cui bisognerà confermare nuovamente la propria mail (Fig 8.7).

Selezionando la voce “Submit” (Fig. 8.8) si riceverà

un'ulteriore email; aprirla e selezionare la voce “Verify Mail” (Fig. 8.9), che reindirizzerà alla pagina di conferma della verifica (Fig. 8.10).



Fig. 8.5

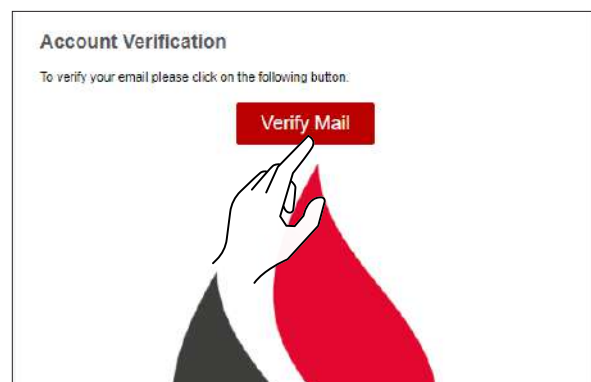

Fig. 8.6

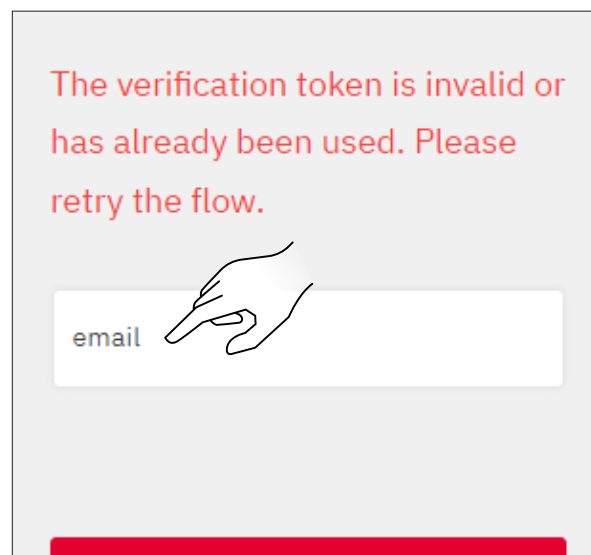

Fig. 8.7

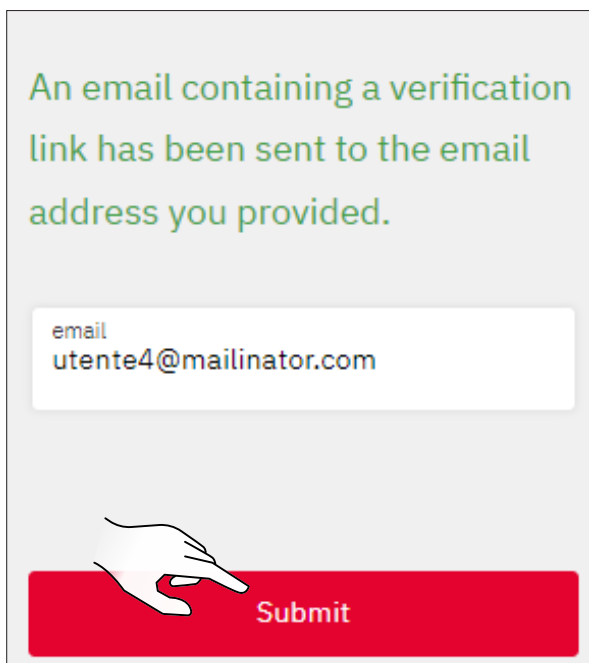

Fig. 8.8

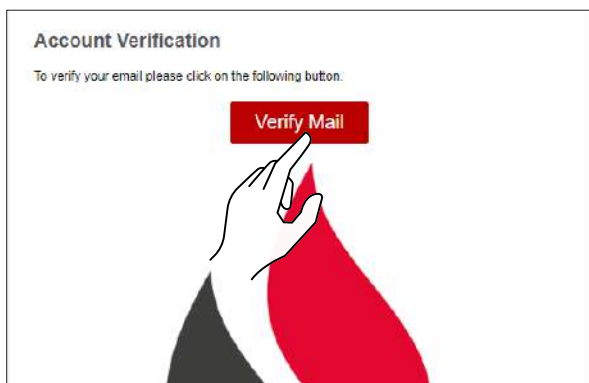

Fig. 8.9

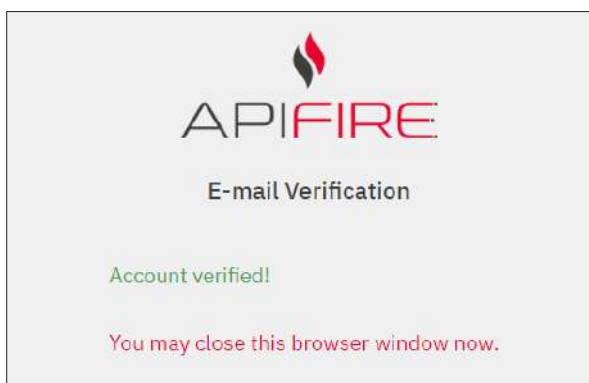

Fig. 8.10

8.6 RECUPERO DELLA PASSWORD

Se si possiede già un account, ma non si ricorda la password, selezionare la voce “Password dimenticata?” e inserire l’email associata all’account di cui si vuole recuperare la password.

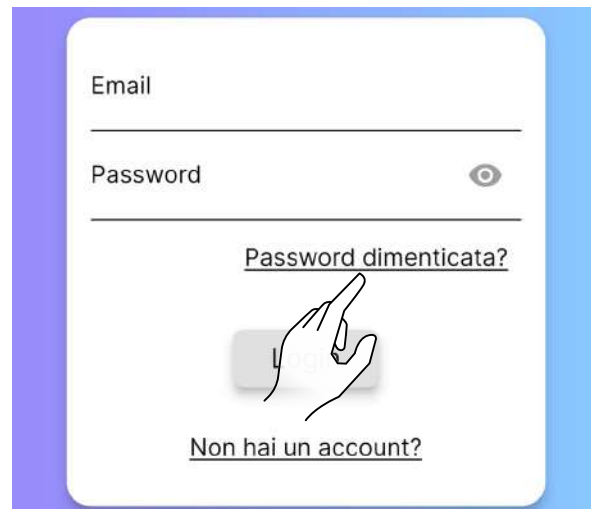

Fig. 8.11

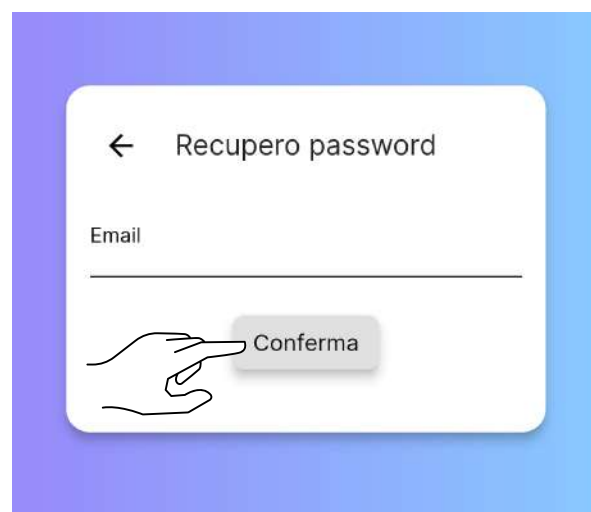

Fig. 8.12

Si riceverà una nuova Email, da cui impostare una nuova password.

Selezionando la voce “Set Password” si aprirà la pagina di configurazione della nuova password sulla Web App.

Compilare i campi come richiesto.

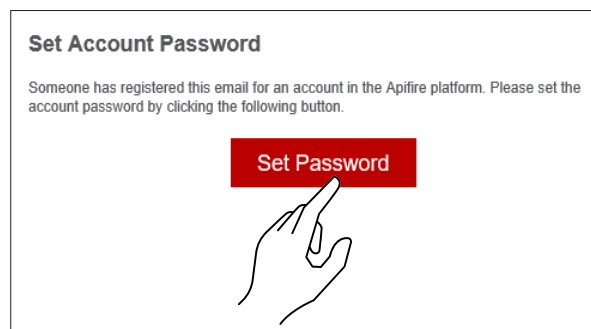

Fig. 8.13

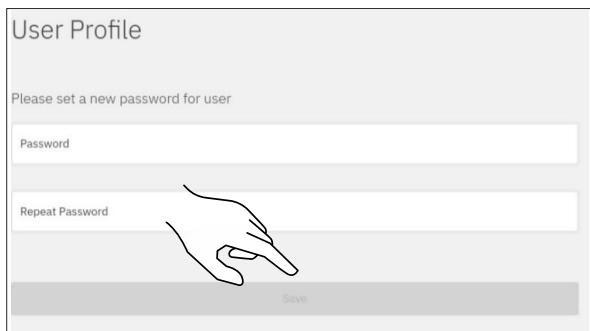

Fig. 8.14



Prestare attenzione all’inserimento corretto dell’Email per il recupero.



Nel caso l’Email non venga ricevuta, verificare che non sia stata inserita nella lista delle “spam/ posta indesiderata”.

8.7 CONDIZIONI DI UTILIZZO

Il passo successivo alla creazione dell’account è accettare le condizioni di utilizzo.

Le due condizioni essenziali per l’utilizzo dell’app sono presentate in caratteri sottolineati.

Le altre condizioni sono del tutto opzionali.



In caso di problemi nella sottoscrizione dei termini e delle condizioni contattare support@apifire.it con la segnalazione “impossibile confermare termini e condizioni uso”



Fig. 8.15

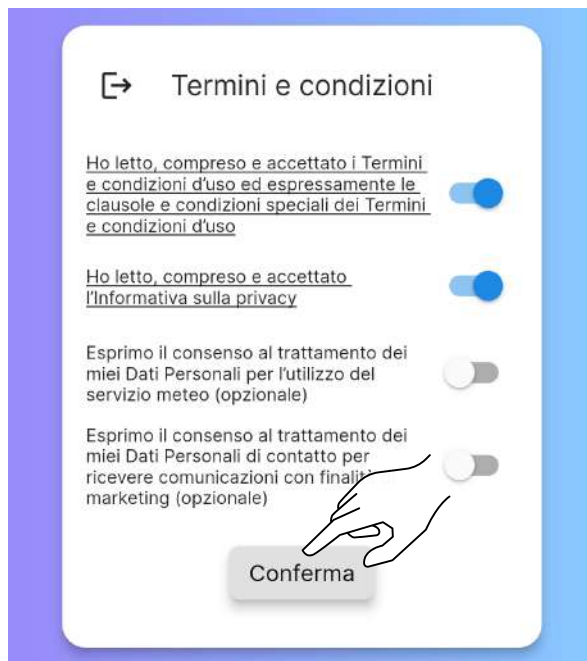

Fig. 8.16

8.8 CONNESSIONE DI UNA STUFA

Dopo aver accettato i termini e le condizioni d’uso si procede con lo scegliere la corretta opzione in base a se:

- si vuole associare l’applicazione a una NUOVA STUFA;
- si vuole associare l’applicazione a una STUFA GIÀ IN FUNZIONE.

8.8.1 Connessione di una nuova stufa

Con questa procedura si andrà a definire un cosiddetto “account proprietario”, l’unico che potrà dare accesso ad altri utenti per l’utilizzo della stufa in questione.

Selezionare la voce “Hai una stufa nuova e vuoi metterla in funzione?”

Accettare l’utilizzo della fotocamera mentre si utilizza l’app.



Fig. 8.17

Scansionare il codice QR che si trova o sul retro del corpo della stufa o sul foglio di controllo, nella busta pluriball contenuta all'interno della tramoggia. In alternativa, inserire il codice a 16 caratteri manualmente – nell'esempio qui riportato il codice stufa sarebbe 2044000107157716.



Fig. 8.18

Inserire manualmente il nome della stufa (Fig. 8.20) o scegliere il nome tra quelli suggeriti (Fig. 8.21).



Fig. 8.20



Fig. 8.19



Fig. 8.21

Selezionare la rete Wi-Fi da utilizzare e inserire la password.

Successivamente scegliere il profilo di installazione della stufa.



Prima di eseguire il prearico della coclea assicurarsi di aver riempito il serbatoio del pellet e verificare che la coclea non sia già piena. Durante il prearico non aprire la porta della stufa.

Dopo aver riempito il serbatoio della stufa avviare il prearico della coclea.

È possibile saltare quest'operazione cliccando sul tasto "Avanti".

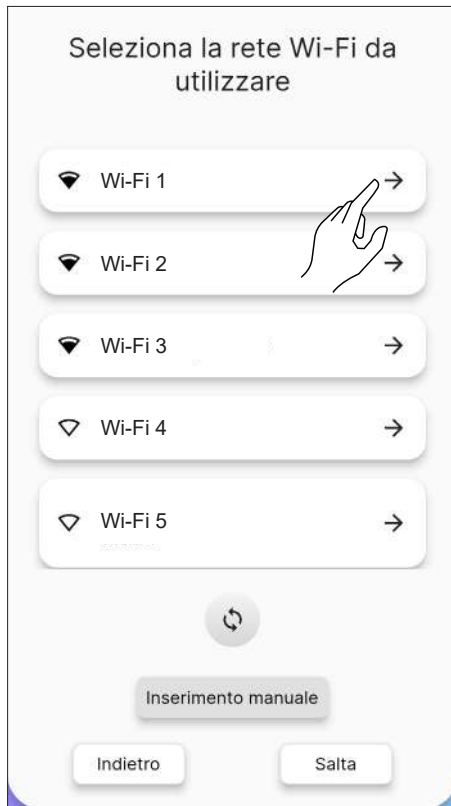

Fig. 8.22



Fig. 8.24

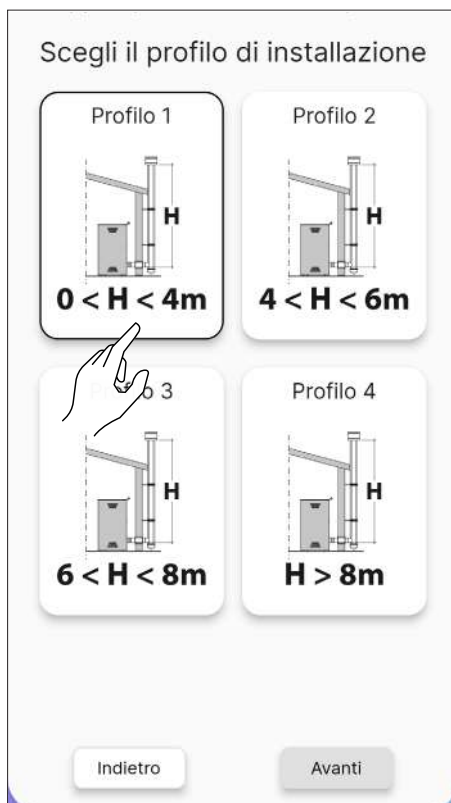

Fig. 8.23



Fig. 8.25

8.8.2 Errore di connessione con una nuova stufa

Se dovesse comparire il messaggio “Questa stufa è già configurata, vuoi chiedere un permesso di accesso?” (Fig. 8.26), verificare:

- che la stufa non sia già stata configurata con un diverso account. Se l’account in uso è l’unico finora configurato per il sistema, contattare l’assistenza via Email support@apifire.it con la segnalazione “Stufa già configurata”;
- di aver scansionato correttamente il codice QR. Controllare l’autorizzazione di ApiYou all’utilizzo della fotocamera, se non concesso, l’inquadratura resta completamente nera; quindi modificare le autorizzazioni come evidenziato in Fig. 8.1 e 8.2, o inserire manualmente il codice a 16 cifre;
- di aver digitato correttamente il codice stufa di 16 cifre;
- che la stufa sia visibile tra i dispositivi Bluetooth rilevati dal dispositivo smart in uso.



L’associazione tra dispositivo smart e stufa **NON VA ESEGUITA** dalle impostazioni del telefono, ma va effettuata **SOLO** tramite l’apposita procedura di ApiYou.



Fig. 8.26

Se tutti i passaggi precedenti sono stati eseguiti correttamente, ma ancora non si riesce a connettere l’app con la stufa provare a:

- chiudere l’applicazione e riaprirla;
- disalimentare e rialimentare la stufa.

8.8.3 Connessione con una stufa già configurata

Si utilizza questa opzione **SOLO SE** è già stato definito un account “proprietario” (vedasi paragrafo precedente “Connessione di una nuova stufa”).

Si potrà quindi chiedere accesso di modifica o di sola lettura, su una stufa precedentemente configurata a chi ne è il “proprietario”.

Procedere come di seguito:

- accedere con il nuovo account da collegare;
- selezionare la voce “Vuoi controllare una stufa già in funzione?” (Fig. 8.27);

- sulla schermata “Gestione accessi” cliccare sul bottone “Richiedi nuovo accesso” (Fig. 8.28);
- si aprirà una finestra di dialogo (Fig. 8.29);
- sul campo “Codice seriale” inserire il codice della stufa manualmente (tutti e 16 i caratteri, senza spazi);
- il campo “Messaggio” non è obbligatorio venga compilato;
- nella scelta “Permessi” (Fig. 8.30) selezionare:
 - 5) MODIFICA per modificare i parametri della stufa (ad esempio, cambiare il Set Temperatura Ambiente)
 - 6) SOLA LETTURA per VISUALIZZARE solo lo stato della Stufa (e pertanto non modificarne i parametri)
- selezionare la voce “Scadenza” per decidere per quanto tempo si vuole il controllo della stufa (Fig. 8.31);
- confermare su “Invia richiesta” (Fig. 8.32)
- La richiesta (se registrata correttamente) apparirà come “in attesa di conferma”.

Dopo aver completato la richiesta, questa verrà visionata dall’account “proprietario” della stufa:

- nell’account “proprietario”, nella pagina “Telecomando”, apparirà in basso la notifica “Hai 1 richiesta di accesso alla stufa”;
- accettare la richiesta, in caso modificare i consensi o impostare una diversa data di scadenza dell’accesso;
- una volta accettata, la stufa potrà essere utilizzata con entrambi gli account;



Ogni richiesta di accesso può essere approvata solo dall’account “proprietario” associato alla stufa.

- quando la richiesta di accesso viene accettata dall’account “proprietario”, arriva una notifica al nuovo account in attesa di conferma (Fig. 8.35).



Fig. 8.27



Fig. 8.28



Fig. 8.30



Fig. 8.29



Fig. 8.31

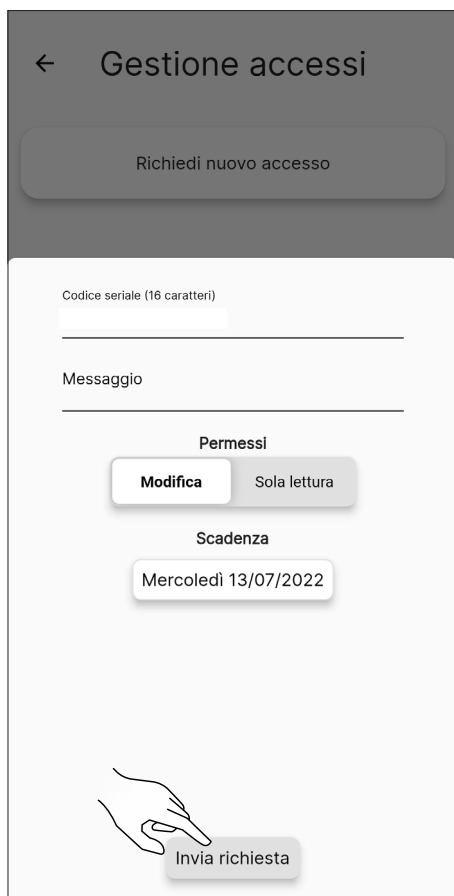

Fig. 8.32



Fig. 8.34

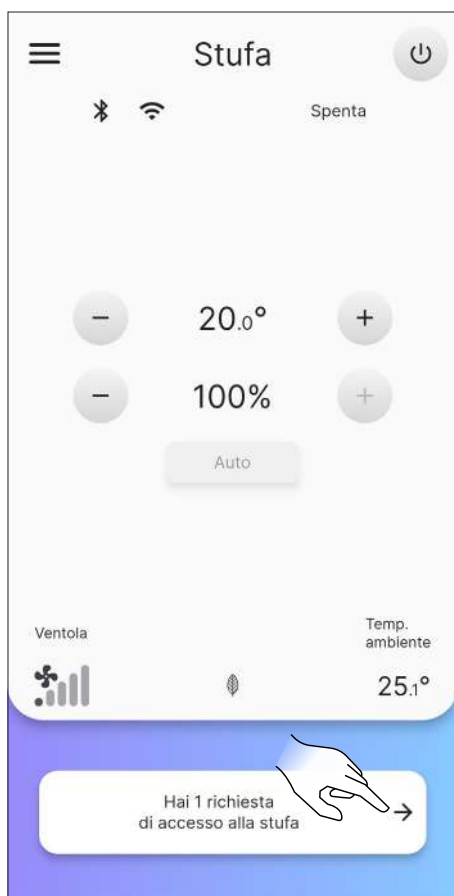

Fig. 8.33

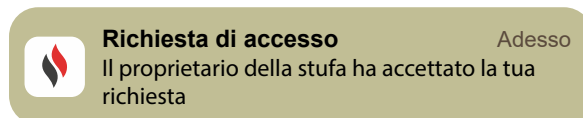

Fig. 8.35

8.8.4 Errore di connessione con una stufa già configurata

Se dovesse comparire il messaggio “Si è verificato un errore” verificare:

- di aver correttamente inserito il codice a 16 cifre della stufa;
- che il codice della stufa selezionato abbia effettivamente un “proprietario”.

9 TELECOMANDO O SCHERMATA INIZIALE

9.1 DESCRIZIONE

Il telecomando è composto da:

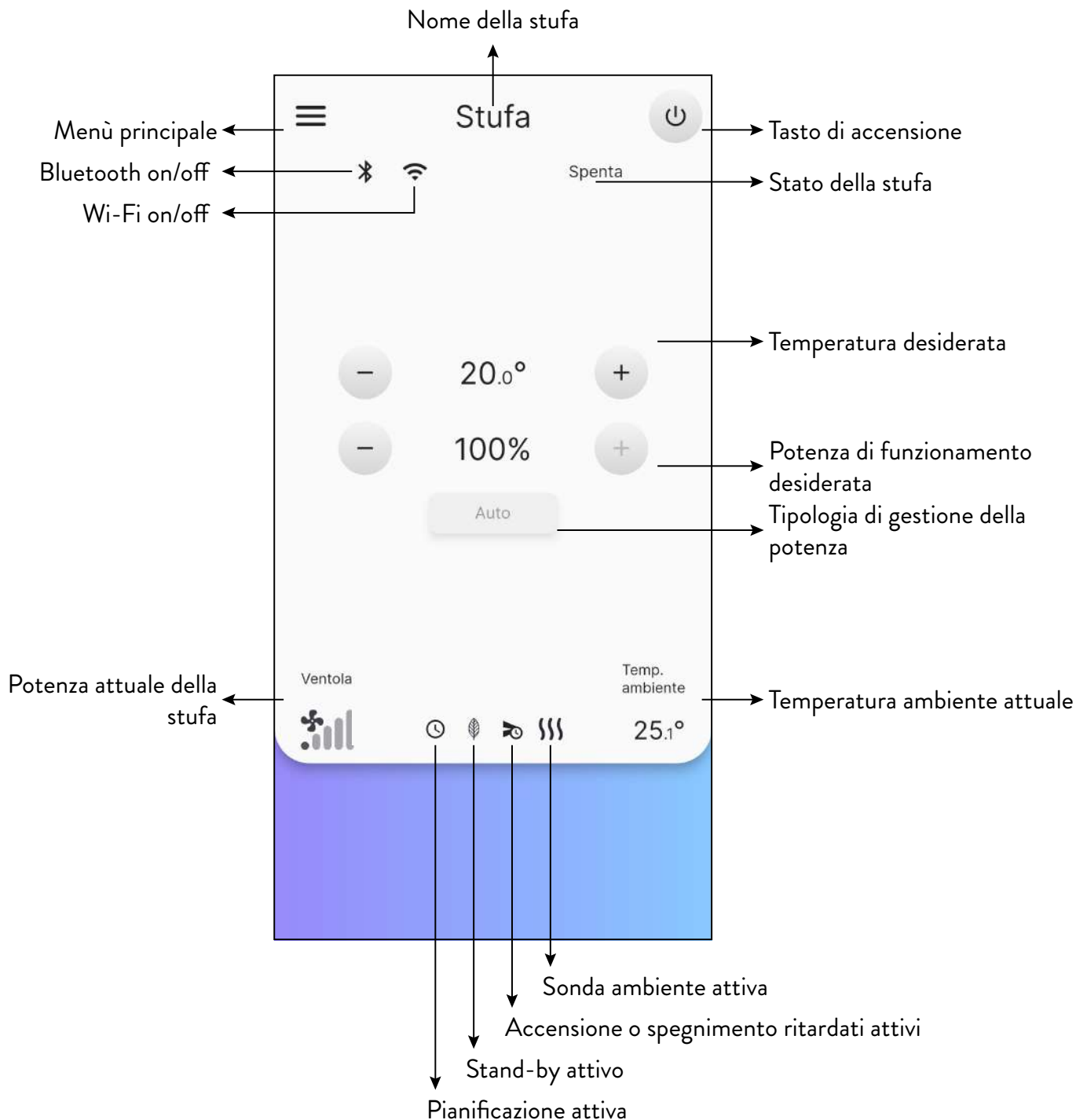

Fig. 9.1

9.2 ALBERO DI NAVIGAZIONE

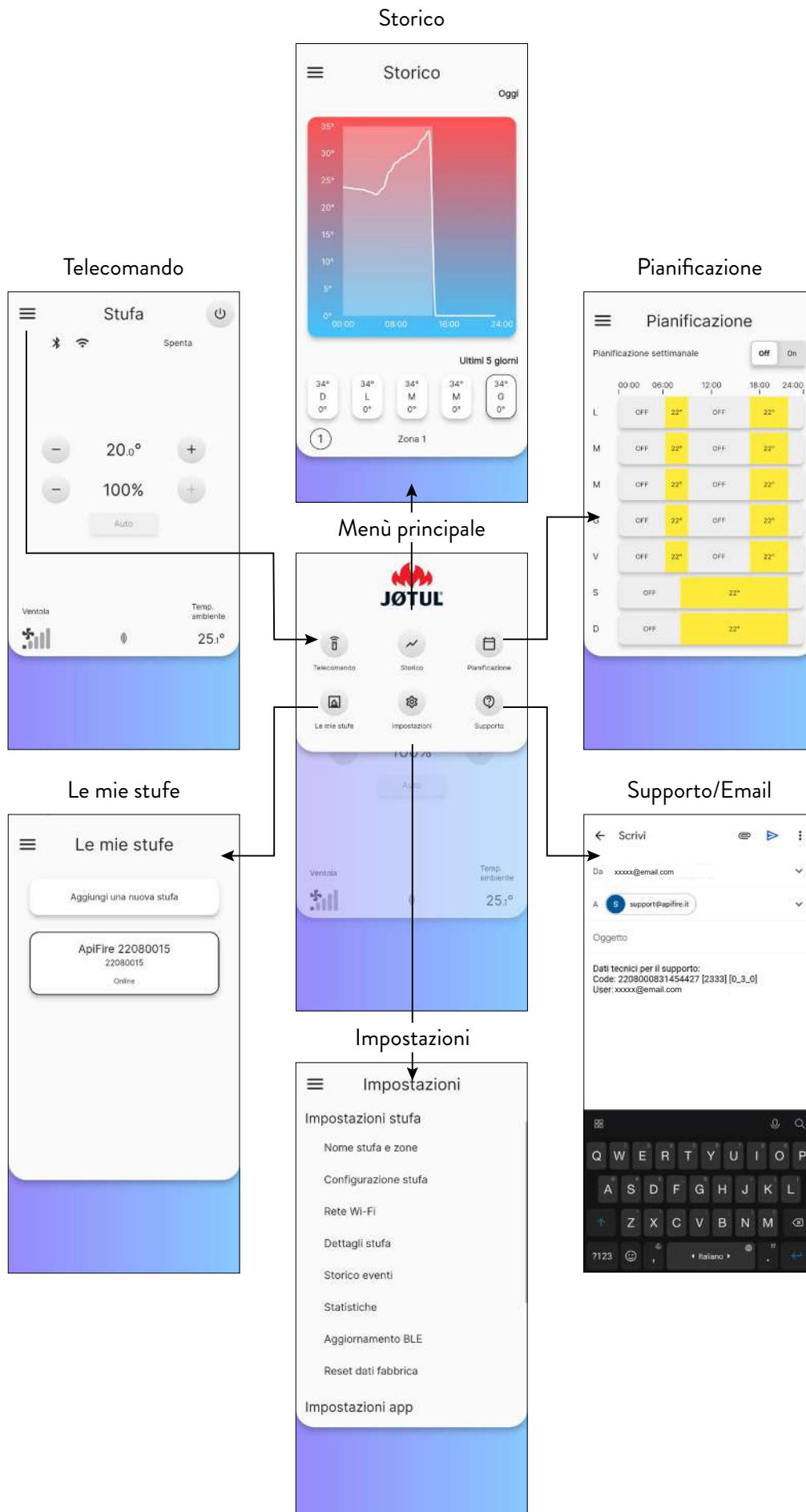



Fig. 9.2

10 MENÙ “IMPOSTAZIONI”

10.1 IMPOSTAZIONI

Dalla telecomando (o schermata iniziale) premere sull'icona  per accedere al menù principale.

Premere poi sull'icona  per accedere al menù “Impostazioni”.

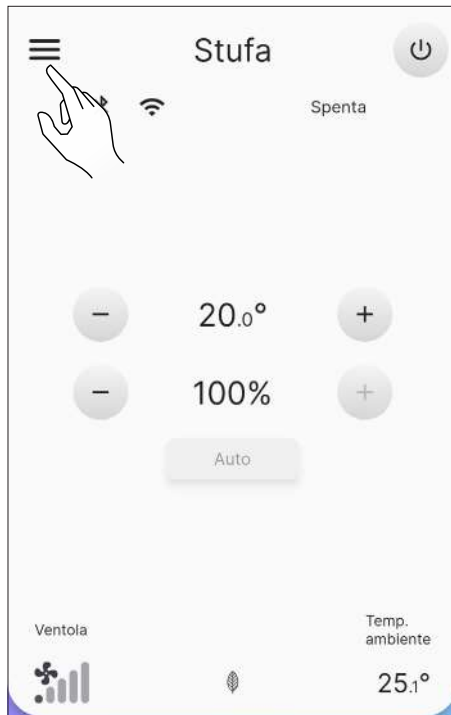

Fig. 10.1

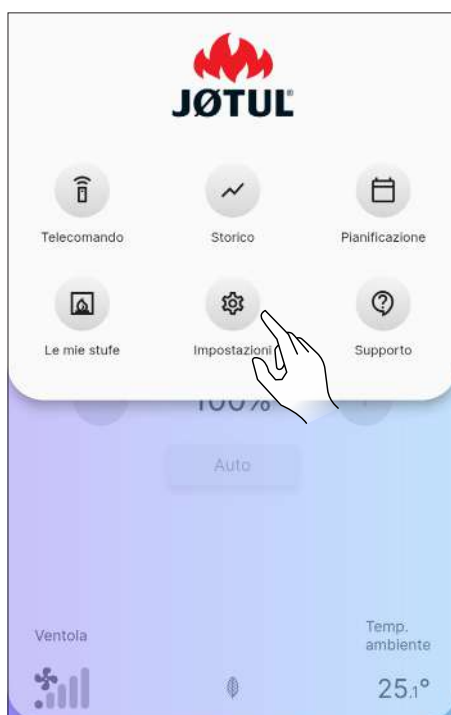

Fig. 10.2

Scorrere la pagina per vedere tutto l'elenco delle impostazioni possibili.

Premere sulla voce desiderata per aprire la schermata di modifica o visualizzazione della stessa.

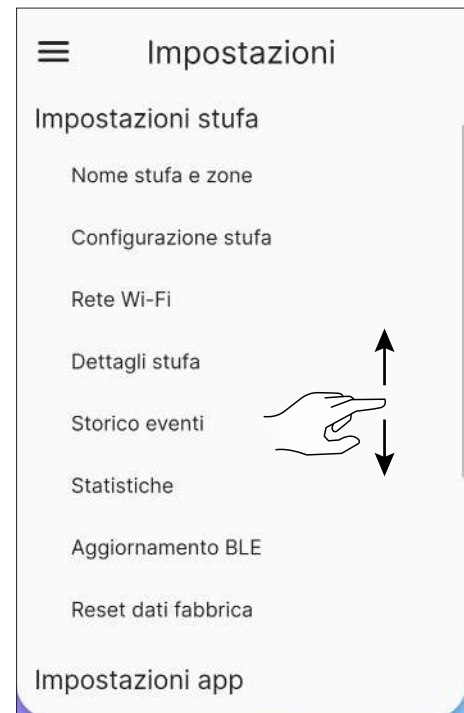

Fig. 10.3



Fig. 10.4

10.1.1 Lista impostazioni

IMPOSTAZIONI	SOTTOMENÙ	DESCRIZIONE
Impostazioni stufa	Nome stufa e zone	Consente di scegliere il nome da attribuire alla stufa e alle zone di riscaldamento
	Configurazione stufa	Consente di modificare alcuni parametri
	Rete Wi-Fi	Consente di scegliere la rete Wi-Fi a cui collegare l'apparecchio
	Dettagli stufa	Informazioni relative all'apparecchio
	Storico eventi	Registro degli eventi verificatesi
	Statistiche	Registro del modo e delle ore di funzionamento
	Aggiornamento BLE	Procedura per l'aggiornamento del firmware dell'apparecchio via bluetooth
	Reset dati fabbrica	Consente di ripristinare i dati di fabbrica
Impostazioni app	Dati utente	Informazioni relative all'utente
	Cambia password	Consente di cambiare la password
	Termini e condizioni	Consente di modificare i termini e le condizioni non accettate precedentemente
	Gestione accessi	Consente di accettare l'accesso di un utente esterno o di richiedere l'accesso ad altri apparecchi
	Licenze opensource	Descrizione delle licenze utilizzate dall'app
	Elimina account	Elimina l'account definitivamente
	Esci	Consente di disconnettere il proprio account dall'apparecchio

10.2 NOME STUFA E ZONE

È possibile inserire o cambiare il nome della stufa e delle zone riscaldate, fino a un massimo di 20 caratteri.

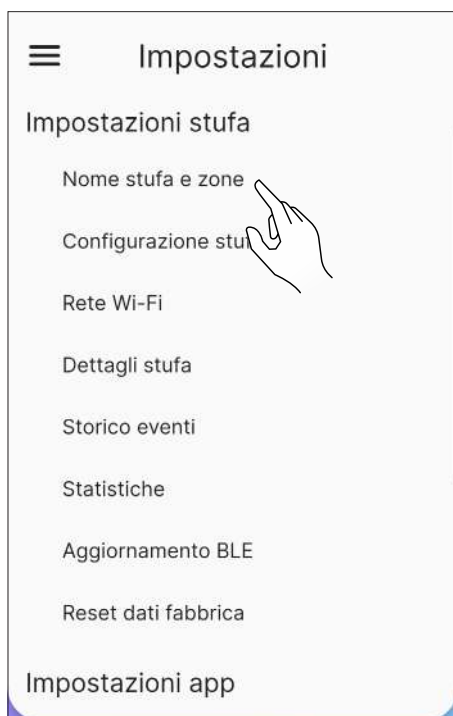

Fig. 10.5



Fig. 10.6

10.3 CONFIGURAZIONE STUFA

Dalla lista delle impostazioni selezionare la voce “Configurazione stufa”.

Da questa schermata sarà possibile modificare tutti i parametri della stufa.

10.3.1 Lista configurazioni

PARAMETRO	DESCRIZIONE	VALORI IMPOSTABILI	VALORI DEFAULT
Posizione stufa	È possibile impostare manualmente la posizione geografica della stufa	Imposta	-
Precarico manuale	Caricamento manuale della coclea	Avvia; Interrompi	Avvia
Velocità ventola zona 1	Questo parametro non è disponibile per questo modello	-	-
Tipo di pellet	È possibile impostare 10 diverse configurazioni di combustione	-5...5	0
Stand-by	Abilita la modalità stand-by	On; Off	On
Silenziare buzzer	Silenzia il cicalino temporaneamente	-	-
Abilita/disabilita buzzer	Abilita/disabilita il cicalino	Abilita; Disabilita	Disabilita
Resetta pianificazione	Disabilita la pianificazione di accensione e spegnimento	-	-
Accensione ritardata	Ritarda l'accensione	15 min...8h; Avvia	Avvia
Spegnimento ritardato	Ritarda lo spegnimento	15 min...8h; Avvia	Avvia
Offset zona 1	Correzione della temperatura dell'ambiente 1	-10.0°C...10.0°C	0.0°C
Termostato zona 1	Abilita/disabilita il termostato esterno	On; Off	Off

10.3.2 Funzione “Posizione stufa”

È possibile impostare manualmente la posizione geografica della stufa.

10.3.3 Funzione “Precarico manuale”



Per effettuare il precarico manuale la stufa dev'essere connessa via Bluetooth.

Per attivare manualmente la coclea (stufa spenta) procedere come segue:

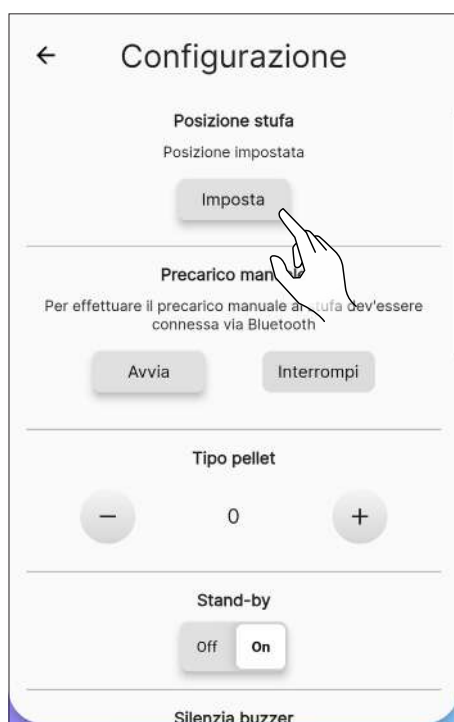

Fig. 10.7

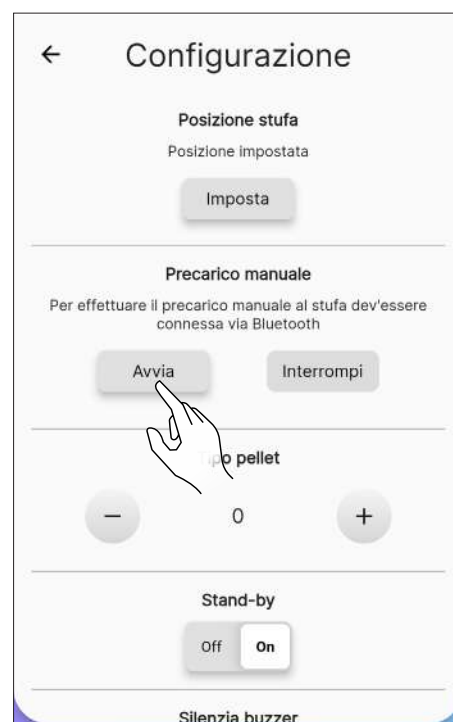

Fig. 10.8



Fig. 10.9



Fig. 10.11

Per interromperla, invece:



Fig. 10.10

10.3.4 Funzione “Tipo di pellet”

Una combustione ottimale dipende da diversi fattori (tipo di installazione, condizioni di funzionamento e di manutenzione, tipologia di pellet ecc..).

In linea di massima, se a fine combustione nel braciere restano molti residui, è consigliabile modificare le configurazioni di combustione (aumentandone il valore) fino a trovare la soluzione più soddisfacente.

I valori impostabili vanno da -5 (pellet di alta qualità) a 5 (pellet di bassa qualità).

Per impostare la tipologia di pellet utilizzato, premere sulle icone + o -.

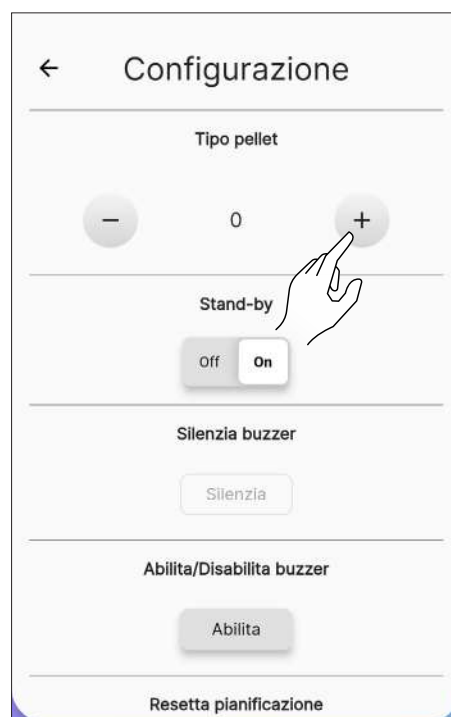

Fig. 10.12

10.3.5 Funzione “Stand-by”

Abilitando questa funzione si fa in modo che l'apparecchio, al raggiungimento della temperatura desiderata in ambiente, si spenga.

Se tale funzione non è abilitata, l'apparecchio modula il proprio funzionamento non spegnendosi.

Per attivare tale funzione premere il tasto “On”.

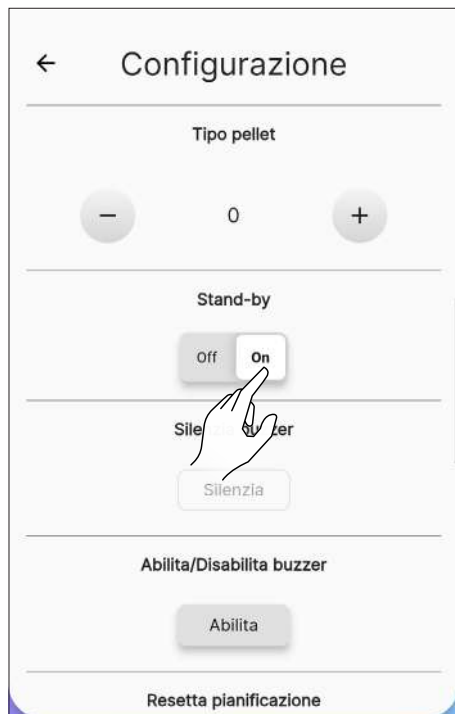

Fig. 10.13

10.3.7 Funzione “Abilita/disabilita buzzer”

Per abilitare/disabilitare permanentemente il cicalino premere il tasto “Abilita” o “Disabilita”.

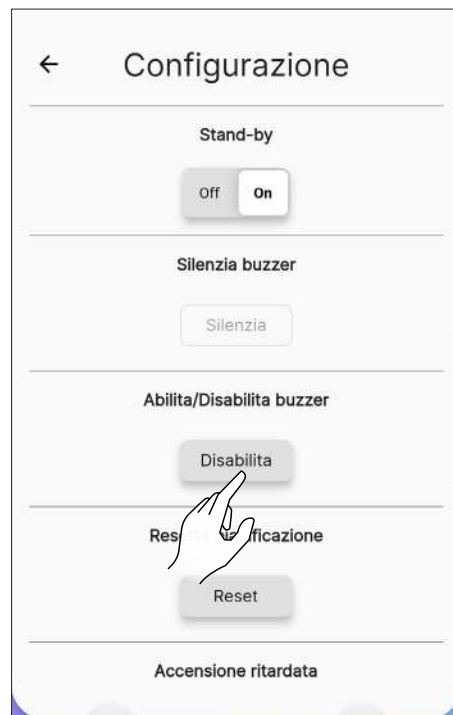

Fig. 10.15

10.3.6 Funzione “Silenzia buzzer”



Questa funzione è utilizzabile solamente quando un allarme è presente, altrimenti non sarà utilizzabile.

Per silenziare temporaneamente il cicalino premere il tasto “Silenzia”.

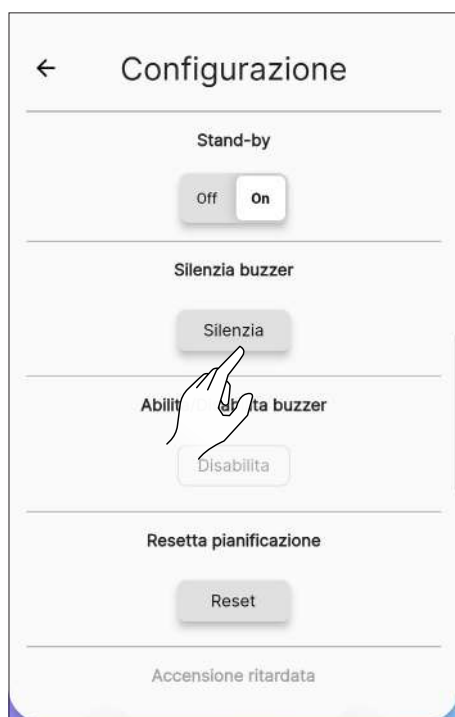

Fig. 10.14

10.3.8 Funzione “Resetta pianificazione”

Per resettare la pianificazione premere il tasto “Reset”.



Fig. 10.16

10.3.9 Funzione “Accensione ritardata”

Tramite questa funzione è possibile ritardare l'accensione dell'apparecchio solo se quest'ultimo è spento e se la pianificazione non è stata abilitata.

Sarà possibile ritardare l'accensione dell'apparecchio da un minimo di 15 minuti a un massimo di 8 ore tramite i tasti **+** e **-**.

Successivamente premere il bottone “Avvia”.

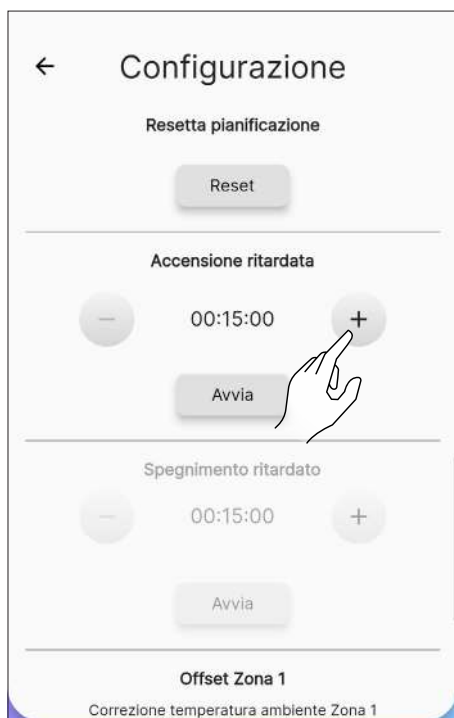

Fig. 10.17

10.3.10 Funzione “Spegnimento ritardato”

Tramite questa funzione è possibile ritardare lo spegnimento dell'apparecchio solo se quest'ultimo è acceso e se la pianificazione non è stata abilitata.

Sarà possibile ritardare lo spegnimento dell'apparecchio da un minimo di 15 minuti a un massimo di 8 ore tramite i tasti **+** e **-**.

Successivamente premere il bottone “Avvia”.



Fig. 10.19

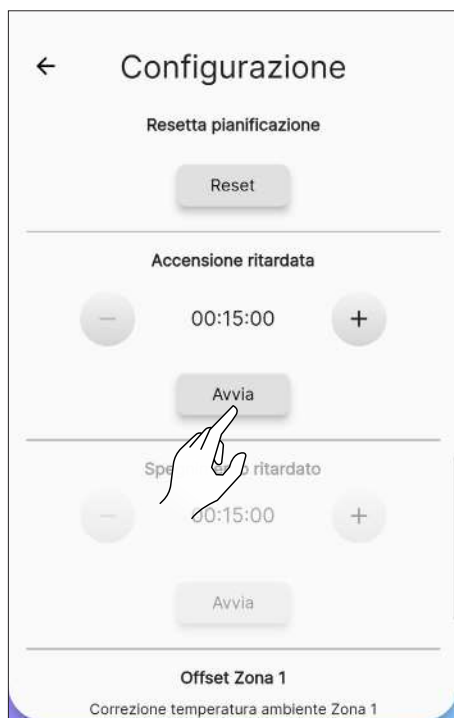

Fig. 10.18



Fig. 10.20

10.3.11 Funzione “Offset zona 1”

Questa funzione permette di correggere la lettura della temperatura ambiente della zona 1.

Il range di correzione va da -10°C a 10°C.

Per impostare il fattore di correzione agire sui tasti + e -.



Fig. 10.21

10.3.12 Funzione “Termostato zona 1”

Quando l'apparecchio viene comandato da un termostato (o cronotermostato) esterno l'installatore deve attivarlo tramite il tasto

“On”

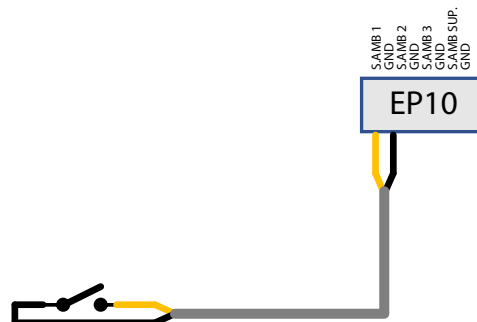

Fig. 10.22



Fig. 10.23

e collegarlo al connettore EP 10 della scheda elettronica come mostrato in figura.



Procedere manualmente alla sostituzione della sonda ambiente con il termostato esterno, tramite modifica del cablaggio (kit opzionale).

Stand-by On: l'apparecchio si spegne quando il termostato esterno è soddisfatto (circuito aperto); l'apparecchio si riaccende automaticamente quando la temperatura scende al di sotto del valore impostato sul termostato esterno (circuito chiuso).

Stand-by Off: l'apparecchio si porterà alla minima o alla massima potenza a seconda dello stato del termostato.



Alla prima accensione, o qualora lo spegnimento sia avvenuto direttamente dall'apparecchio, si dovrà procedere ad accendere l'apparecchio direttamente dal pannello comandi.



Collegare un termostato esterno aperto/chiuso pertanto non in tensione. Questa installazione deve essere effettuata da un tecnico specializzato.

Nella schermata “Telecomando” viene visualizzato lo stato del termostato al posto della temperatura ambiente.

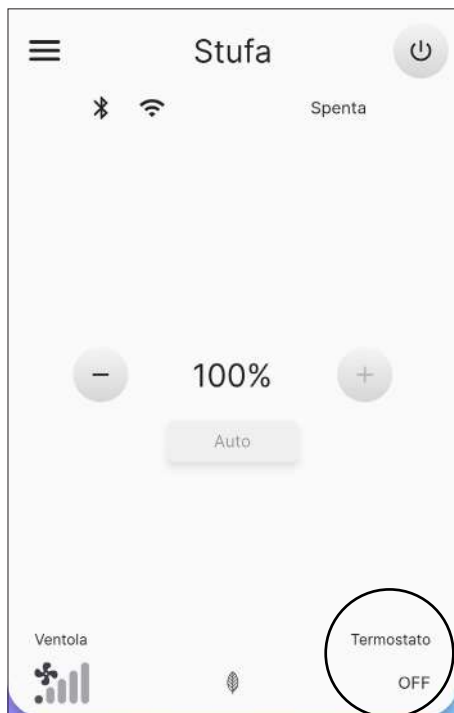

Fig. 10.24

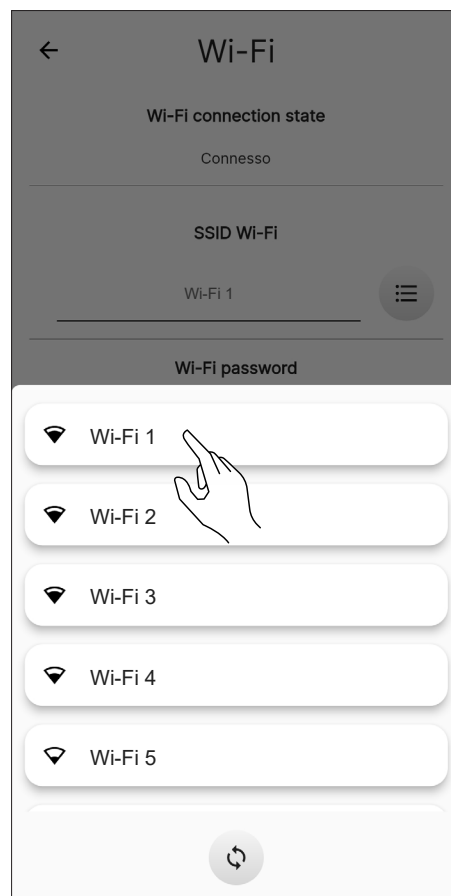

Fig. 10.26

10.4 RETE WI-FI

Dalla lista delle impostazioni selezionare la voce “Rete Wi-Fi” per selezionare la rete a cui collegare l'apparecchio.

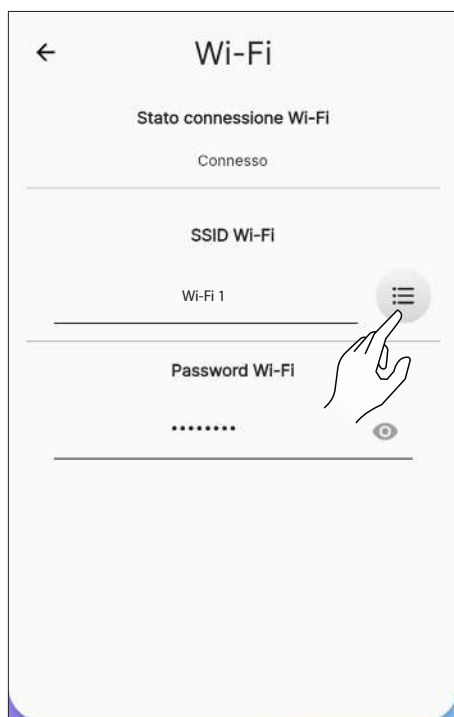

Fig. 10.25

10.5 DETTAGLI STUFA

È possibile visualizzare alcune delle informazioni relative all'apparecchio, attraverso lo scorrimento della schermata.

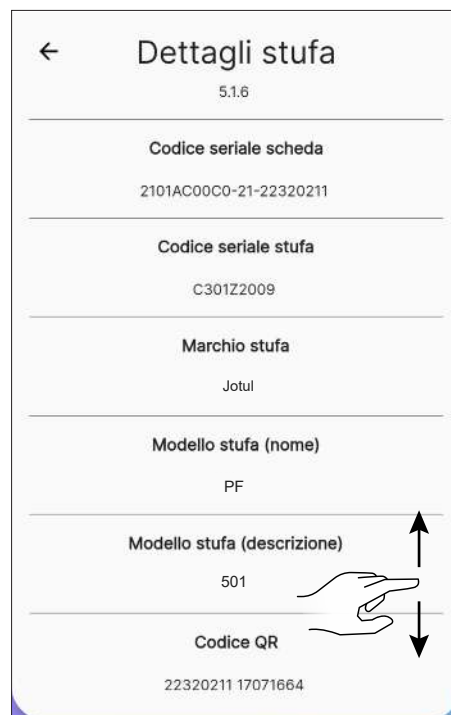

Fig. 10.27

10.6 STORICO EVENTI

La lista riporta gli eventi verificatisi nell'apparecchio, in ordine temporale, secondo la suddivisione riportata nella seguente tabella:

ICONA	ETICHETTA	DESCRIZIONE
	Info	Informazione di funzionamento
	Warning	Avviso che non blocca il funzionamento dell'apparecchio
	Error	Errore che blocca il funzionamento dell'apparecchio. Richiedere l'intervento dell'assistenza.
	Critical	Evento critico che richiede l'intervento dell'assistenza

Esempio di visualizzazione della schermata:



Fig. 10.28

10.7 STATISTICHE

La lista riporta la registrazione del modo e delle ore di funzionamento, in ordine temporale.

Scorrendo la schermata sarà possibile visualizzare tutte le statistiche acquisite.



Fig. 10.29

10.8 AGGIORNAMENTO BLE

Nel caso in cui il dispositivo smart abbia la connessione dati attiva e il software presente sulla stufa sia di una versione antecedente all'ultima rilasciata, appare un messaggio all'apertura dell'applicazione (Fig. 10.30).

Qualora l'utente non visualizzasse il messaggio all'apertura dell'applicazione, potrà sempre selezionare il sottomenu impostazioni "Aggiornamento BLE" per verificare se ci sia un effettivo nuovo aggiornamento disponibile per la propria stufa.

Tale messaggio invita ad andare nel "Menù impostazioni" e selezionare "Aggiornamento BLE", accedendo così a una prima schermata in cui l'applicazione scaricherà l'ultima versione rilasciata per ogni modello configurato sul proprio account. Se non venisse scaricata automaticamente l'ultima versione disponibile, premere il pulsante "Scarica FW" (Fig. 10.31).

Se la versione installata risulterà diversa dall'ultima versione disponibile, procedere con l'aggiornamento premendo il tasto "Avanti" e seguire la procedura mostrata a display (Fig. 10.32).

Se, invece, la versione installata sarà uguale all'ultima versione disponibile, apparirà la scritta "La stufa è aggiornata all'ultima versione" e il pulsante "Avanti" non sarà selezionabile (Fig. 10.33).



Fig. 10.32



Fig. 10.30



Fig. 10.33



Fig. 10.31

10.9 RESET DATI FABBRICA

Dalla lista delle impostazioni, selezionare la voce “Reset dati fabbrica” per ripristinare i dati impostati dal costruttore e azzerare gli

account a essa associati (compreso l’account “proprietario”).

Prima di effettuare un “Reset dati di fabbrica”, si deve:

- porre la stufa in fase di “spenta” senza alcun errore attivo;
- verificare che il dispositivo mobile abbia una connessione internet attiva al momento dell’invio del comando di “Reset dati di fabbrica”.

Si aprirà una schermata in cui inserire il codice a 16 caratteri manualmente.

Successivamente premere il pulsante “Reset dati”.



Per effettuare il reset è necessario essere connessi in Bluetooth.



Fig. 10.34



Fig. 10.35

10.10 DATI UTENTE

Tramite questa schermata sarà possibile impostare le informazioni relative all’utente dell’apparecchio:

- Email
- Nome
- Cognome
- Telefono



Queste informazioni non sono obbligatorie.



Fig. 10.36

10.11 CAMBIA PASSWORD

Tramite questa schermata sarà possibile cambiare la password dell'account utilizzato per la registrazione.

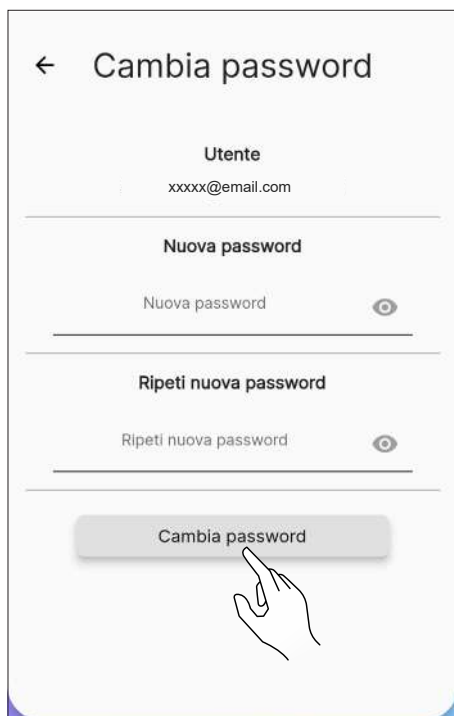

Fig. 10.37

10.12 TERMINI E CONDIZIONI

Tramite questa schermata sarà possibile cambiare i termini e le condizioni della privacy, tranne quelli obbligatori precedentemente selezionati durante la prima configurazione dell'applicazione.



Dando il consenso alla terza condizione viene abilitata l'indicazione del meteo, in riferimento alla localizzazione della stufa. Riavviare l'app per rendere effettiva la modifica.

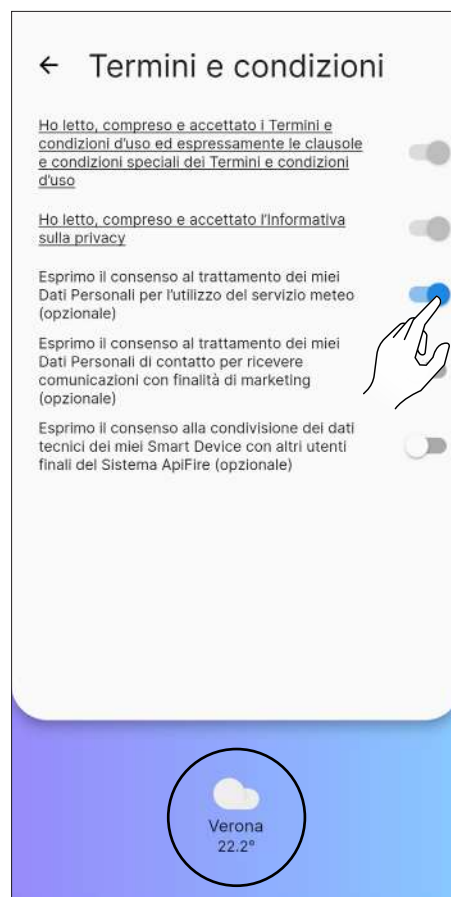

Fig. 10.38

10.13 GESTIONE ACCESSI

Tramite questa schermata sarà possibile richiedere l'accesso a un'altra stufa o gestire le richieste di altri utenti alla stufa di cui si è "proprietari", come precedentemente visto nel paragrafo "Connessione con una stufa già configurata".



Fig. 10.39

10.14 LICENZE OPENSOURCE

Dalla lista delle impostazioni, selezionando la voce “Licenze opensource” si aprirà una schermata in cui sarà possibile visualizzare le licenze dell'applicazione.

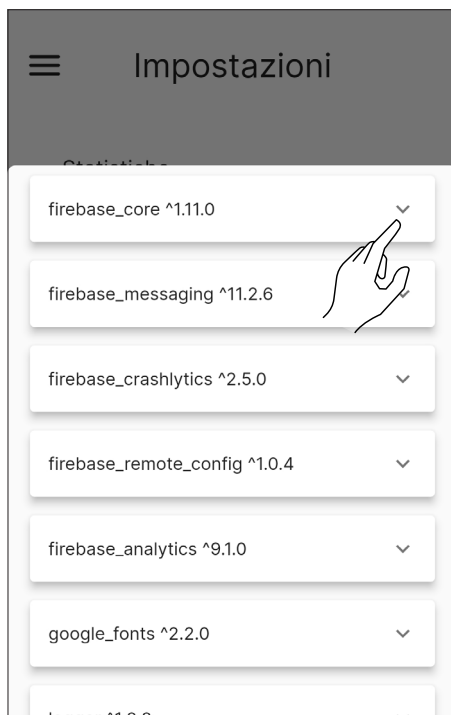

Fig. 10.40

10.15 ELIMINA ACCOUNT

Dalla lista delle impostazioni, selezionando la voce “Elimina account” sarà possibile eliminare l'account senza perdere eventuali modifiche.

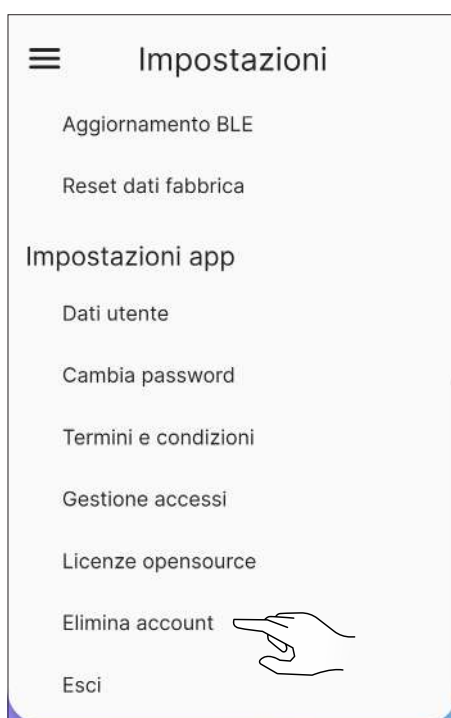

Fig. 10.41



Fig. 10.42



Questa azione non è reversibile. È necessario contattare un Centro Assistenza Autorizzato per ripristinarlo.

10.16 ESCI

Dalla lista delle impostazioni, selezionando la voce “Esci” sarà possibile disconnettersi dall'account.

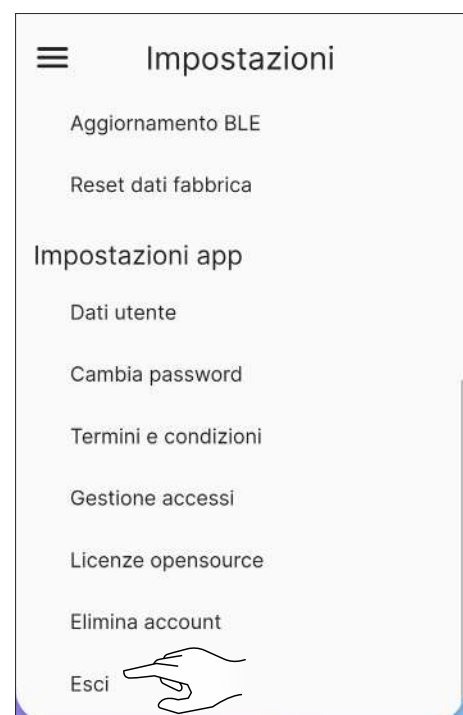



Fig. 10.43



Fig. 10.44

11 MENÙ “PIANIFICAZIONE”

11.1 PIANIFICAZIONE

Dal menù principale premere sull'icona  per accedere al menù “Pianificazione”.

Da questa schermata (Fig. 11.2) sarà possibile pianificare il funzionamento dell'apparecchio e la temperatura desiderata nell'arco della giornata, per ogni giorno della settimana; essa si presenterà di default come nella figura riportata.

Premere sul giorno desiderato per aprire la schermata di modifica dello stesso.

Tramite il tasto off on sarà possibile abilitare o disabilitare la pianificazione settimanale.



Fig. 11.1

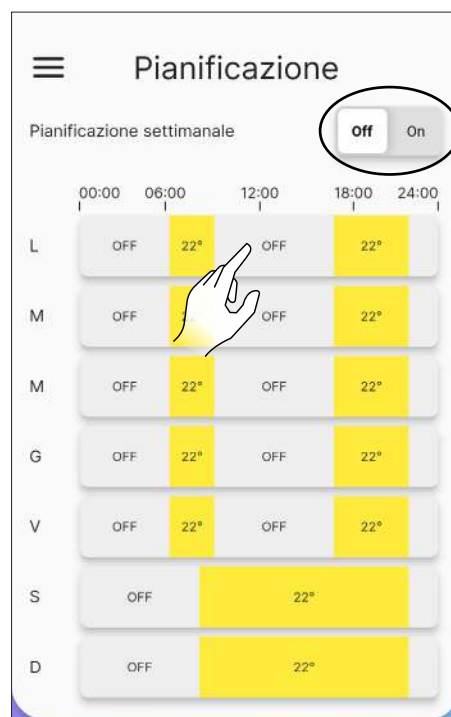

Fig. 11.2

11.2 DESCRIZIONE

A ciascun giorno della settimana è possibile assegnare diverse fasce orarie con temperature differenti, una ogni 15 minuti.

Per ciascuna fascia si può impostare: ora di inizio, ora di fine e temperatura desiderata.

Sarà sempre possibile creare o eliminare nuove fasce e copiare l'intera pianificazione della giornata per gli altri giorni della settimana.

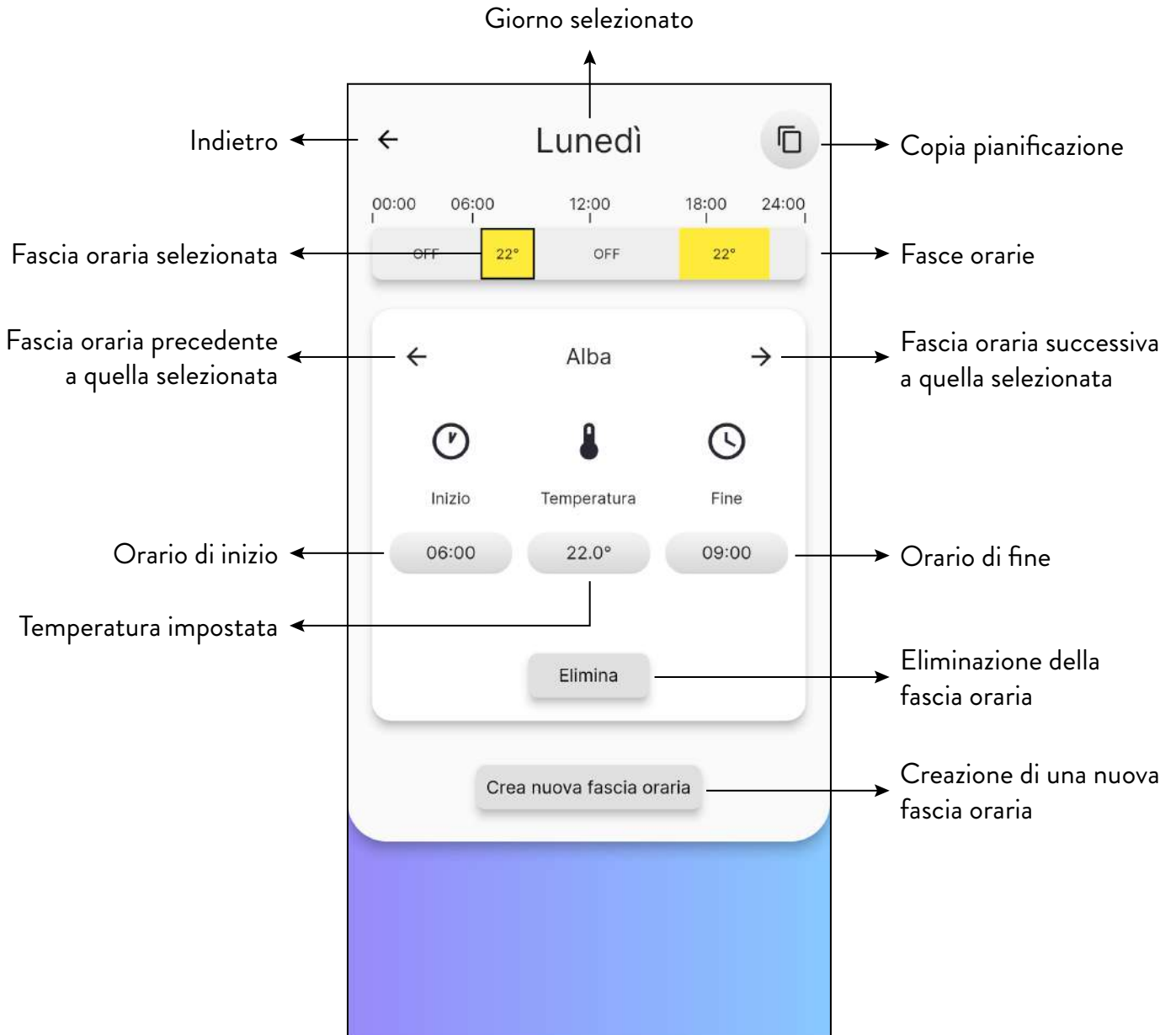

Fig. 11.3

11.3 UTILIZZO

11.3.1 Gestione delle fasce orarie

Per modificare l'orario di inizio premere il pulsante, indicante l'ora, sotto la parola "Inizio".

Agendo sui tasti + e - scelgo l'orario di inizio della fascia.

Premere il tasto "Chiudi" per confermare.

Procedere nello stesso modo per modificare l'orario di fine della fascia.



Fig. 11.4



Fig. 11.5

Una volta definiti gli orari di inizio e di fine, procedere nell'impostazione della temperatura desiderata per quella fascia, in modo analogo alle operazioni precedenti.

Le temperature impostabili sono: OFF (stufa spenta) e da 10°C a 30°C.

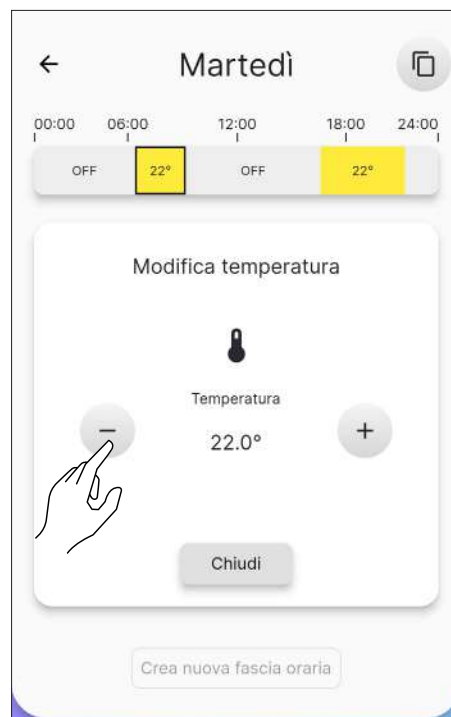

Fig. 11.6

11.3.2 Creazione di una nuova fascia

In maniera analoga alla modifica di una fascia esistente sarà possibile creare una nuova fascia oraria premendo il pulsante "Crea nuova fascia oraria".



Avere cura di verificare preventivamente l'orario di fine della fascia per completare correttamente l'operazione.



Fig. 11.7

11.3.3 Copiare la pianificazione di un giorno

Esempio: se volessi copiare la pianificazione fatta per lunedì anche per martedì basterebbe premere sull'icona  e selezionare "martedì".

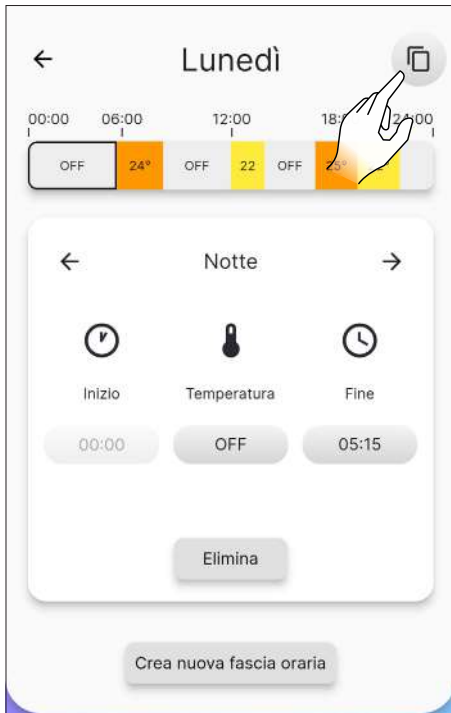



Fig. 11.8

12 MENÙ "STORICO"

12.1 STORICO

Dal menù principale premere sull'icona  per accedere al menù "Storico".

Da questa schermata (Fig. 12.2) sarà possibile visualizzare l'andamento della temperatura negli ultimi 5 giorni.



Fig. 12.1



Fig. 11.9

11.4 RESET DELLA PIANIFICAZIONE

Per resettare la pianificazione bisogna accedere al menù "Impostazioni" e premere sulla voce "Configurazione stufa", scorrere fino alla funzione "Resetta pianificazione" e premere il bottone "Reset", come spiegato precedentemente (Fig. 10.16).

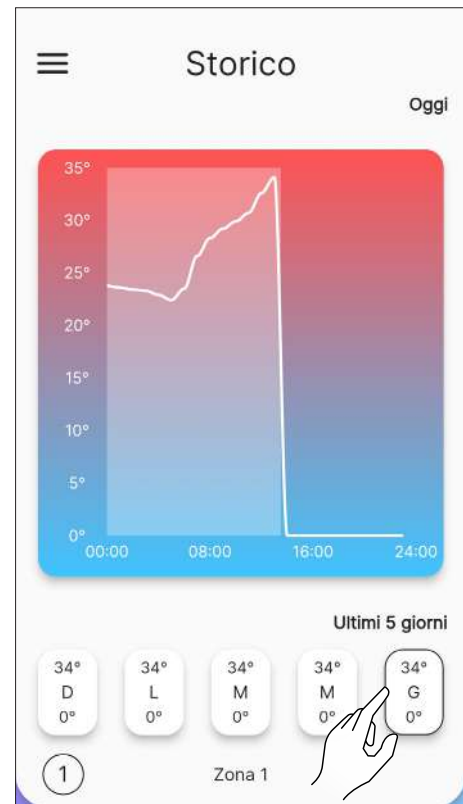



Fig. 12.2

13 MENÙ “LE MIE STUFE”

13.1 LE MIE STUFE

Dal menù principale premere sull'icona  per accedere al “Le mie stufe”.

Da questa schermata (Fig. 13.2) sarà possibile vedere tutte le stufe controllate da questa applicazione o aggiungere una nuova stufa.



Se si aggiunge una nuova stufa, l'attuale verrà disconnessa.



Fig. 13.1

14 MENÙ “SUPPORTO”

14.1 SUPPORTO

Dal menù principale premendo sull'icona  si verrà reindirizzati alla propria mail per la richiesta di supporto.



Inserire nell'oggetto una breve descrizione del problema e nel corpo della mail, dopo il testo precompilato una spiegazione più accurata.



Fig. 14.1



Fig. 13.2



Fig. 13.3



Fig. 14.2

15 UTILIZZO

15.1 ACCENSIONE



Prima di ogni accensione, accertarsi che il cassetto cenere non sia pieno e che sia correttamente posizionato nella sua sede.

Mantenere premuto per due secondi l'icona per avviare l'apparecchio.

Comparirà la scritta "Accensione in corso...", dopo di che lo "Stato attuale" passerà da "Spenta" a:

- Avvio - controllo 1
- Avvio - controllo 2
- Start
- Avvio - pulizia
- Avvio - caricamento
- Pausa
- Avvio - fase 1
- Avvio - fase 2
- Avvio - stabilizza
- Lavoro

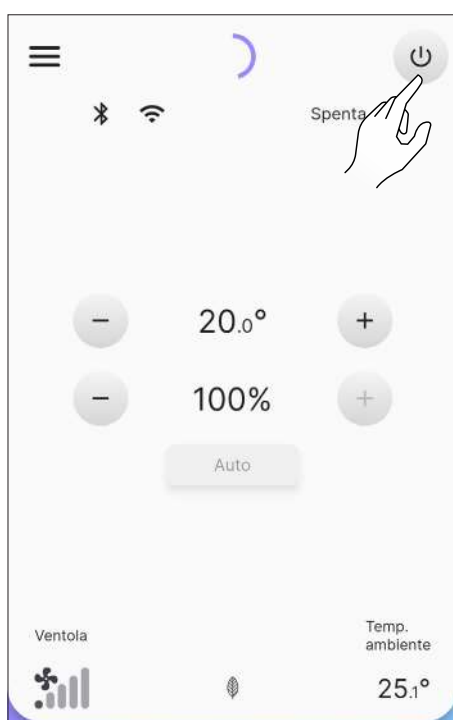

Fig. 15.1



Fig. 15.2

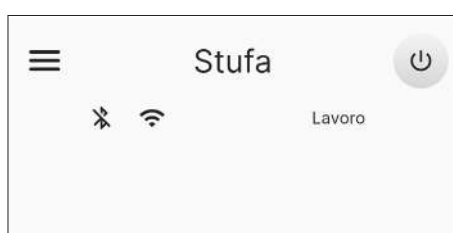

Fig. 15.3



Accensione automatica: l'apparecchio è dotato di un dispositivo automatico che consente l'accensione del pellet senza l'utilizzo di altri accenditori tradizionali.



Evitare di accendere manualmente l'apparecchio se il sistema di accensione automatico è compromesso.



Durante la prima accensione dell'apparecchio si possono generare sgradevoli odori o fumi causati dall'evaporazione o dall'essiccamento di alcuni materiali utilizzati. Tale fenomeno andrà via via a scomparire. Si consiglia, durante le prime accensioni, di mantenere i locali ben arieggiati.

15.1.1 Apparecchi "Ermetici"

Ogni qual volta si apre la porta del focolare e/o il serbatoio del pellet evitare di lasciarli aperti per più di un minuto onde evitare che il sistema notifichi lo stato di porta aperta e/o serbatoio aperto.

15.2 MODIFICA DELLA TEMPERATURA AMBIENTE

Modificando tale valore si definisce la temperatura che si desidera raggiungere in ambiente, letta direttamente da una sonda posta sull'apparecchio.

Per modificare il valore della temperatura premere sulle icone o .

I valori impostabili vanno da 5°C a 40°C.

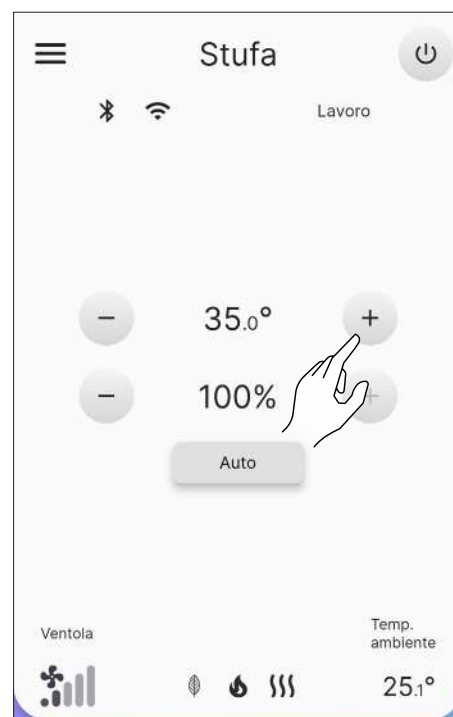

Fig. 15.4

15.3 MODIFICA DELLA POTENZA

La potenza definisce la quantità di calore prodotta dall'apparecchio e quindi incide direttamente anche sui consumi.

Per modificare il valore della potenza premere sulle icone o : i valori impostabili vanno da 1% (minimo) a 100% (massimo).

Per modificare la gestione della potenza cliccare sul pulsante in Fig. 15.6.

In modo "Auto" (default), l'apparecchio tiene conto anche della temperatura in ambiente, mentre selezionando "Manuale", si andrà a parzializzare la potenza, senza tenere conto della sonda ambiente.

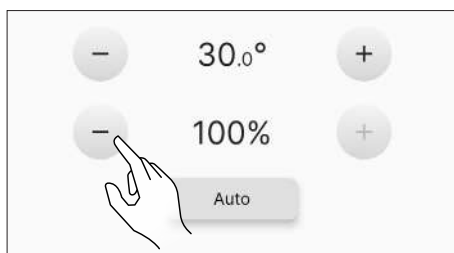

Fig. 15.5

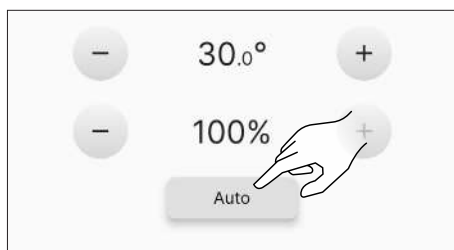

Fig. 15.6



Fig. 15.8

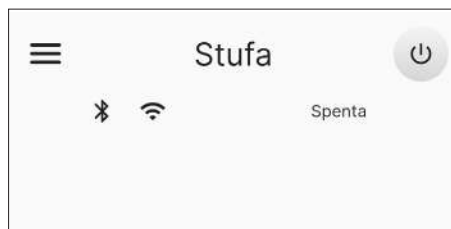

Fig. 15.9

15.4 MODIFICA DEI PARAMETRI

È possibile modificare alcuni parametri di funzionamento secondo quanto riportato al capitolo “Menù Impostazioni”.



Per effettuare una nuova accensione si consiglia di attendere che l'apparecchio si sia completamente raffreddato.

15.5 SPEGNIMENTO

Mantenere premuto per due secondi l'icona  per spegnere l'apparecchio. Comparirà la scritta “Spegnimento in corso...”, dopo di che lo “Stato attuale” passerà da “Lavoro” a:

- Spegnimento
- Raffreddamento
- Spenta

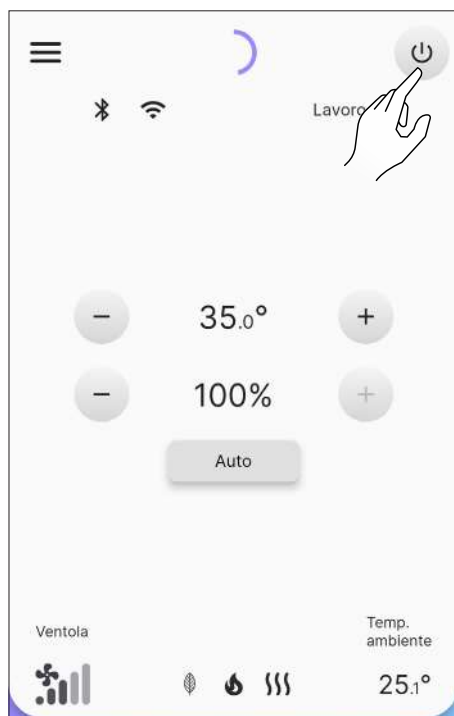

Fig. 15.7



I valori impostati verranno mantenuti fino alla successiva variazione, anche ad apparecchio spento o scollegato dall'alimentazione elettrica.



Si raccomanda di spegnere l'apparecchio seguendo scrupolosamente quanto sopra riportato. È vietato spegnere l'apparecchio togliendo l'alimentazione elettrica.

15.6 RIACCENSIONE DOPO IL BLACK-OUT

In caso di interruzione breve di corrente elettrica, l'apparecchio si riaccenderà automaticamente, verificando le condizioni di sicurezza, al ritorno dell'alimentazione. In caso di interruzione prolungata, invece, l'apparecchio rimarrà spento con segnalazione di blackout.

15.7 FUNZIONAMENTO CON SONDA AMBIENTE A BORDO STUFA

L'apparecchio può essere acceso/spento manualmente o in modo programmato.

L'apparecchio modula la potenza (Auto) in funzione della temperatura ambiente letta dalla sonda a bordo (tenta di mantenere la temperatura desiderata consumando il meno possibile).

16 ANOMALIE E POSSIBILI RIMEDI

Quando si verifica un'anomalia di funzionamento viene attivato un allarme acustico (beep) e nell'applicazione appare la possibile causa con una breve descrizione.

Gli errori sono suddivisi in:

- **Warning** (avviso) : semplici avvertimenti che non bloccano il funzionamento dell'apparecchio (in alcuni casi lo limitano). Si resettano automaticamente una volta rimossa o cessata la causa che li ha generati.
- **Error** (errore) : errori bloccanti. L'apparecchio si spegne. La causa del messaggio di allarme deve essere risolta prima di riaccendere l'apparecchio.
- **Critical** (criticità) : errori bloccanti. L'apparecchio si spegne. È necessario richiedere l'intervento del Centro Assistenza.

16.1 WARNING

Esempio di visualizzazione di un avviso.



Fig. 16.1



Fig. 16.2

16.2 ERROR

Esempio di visualizzazione di un errore.



Fig. 16.3



Fig. 16.4

16.3 CRITICAL

Esempio di visualizzazione di una criticità.



Fig. 16.5

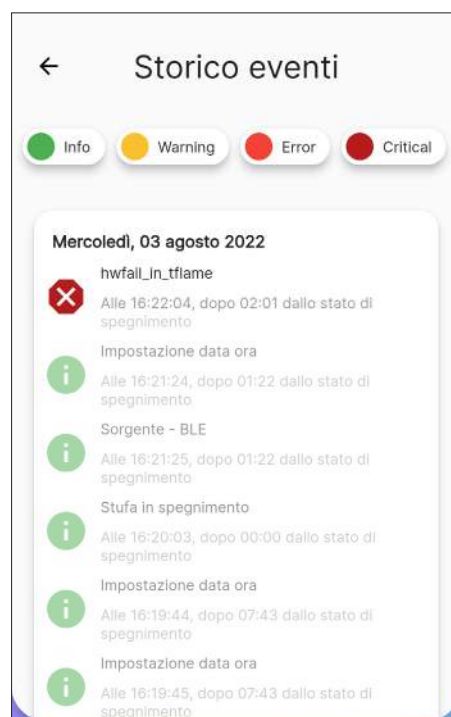

Fig. 16.6

16.4 TABELLA RIASSUNTIVA DELLE POSSIBILI ANOMALIE

TIPOLOGIA	TESTO VISUALIZZATO	MOTIVAZIONE	POSSIBILI SOLUZIONI
Warning	Errore HW trasduttore pressione aria (AL 14)	Mancato o non corretto collegamento delle prese di pressione	Verificare il collegamento delle prese di pressione
	Avviso temperatura fumi alta (AL 40)	Sovratemperatura letta dalla sonda fumi	Spegnere e ripetere l'accensione. Rivolgersi al Servizio di Assistenza se il problema persiste
	Avviso temperatura scheda alta (AL 41)	Sovratemperatura letta dal sensore presente in scheda	Verificare di non aver ostruito i passaggi aria sul retro dell'apparecchio
	Avviso richiesta manutenzione (AL 46)	Scadenza del periodo di manutenzione dell'apparecchio	Programmare la prossima manutenzione
Error	Errore HW sonda ambiente 1 (AL 04)	Sonda guasta o interrotta	Rivolgersi al Servizio di Assistenza
	Errore HW motore aspiratore fumi (AL 16)	Motore aspiratore fumi guasto o non funzionante	
	Errore HW motore coclea (AL 17)	Motore coclea guasto o non funzionante	
	Mancata accensione avvio 1 (AL 23)	Serbatoio pellet vuoto	Ripetere l'accensione o rivolgersi al Servizio di Assistenza se il problema persiste
		Taratura del pellet e dell'aspirazione in fase di accensione inadeguata	
		Resistenza per l'accensione difettosa o non in posizione	
	Mancata accensione avvio 2 (AL 24)	Lettura errata sonda fumi e/o sonda in camera	
		Taratura del pellet e dell'aspirazione in fase di accensione inadeguata	
		Resistenza per l'accensione difettosa o non in posizione	
	Mancata stabilizzazione (AL 25)	Lettura errata sonda fumi e/o sonda in camera	
		Taratura del pellet e dell'aspirazione in fase di accensione inadeguata	
	Manca fiamma in lavoro (AL 26)	Lettura errata sonda fumi e/o sonda in camera	
		Serbatoio pellet vuoto	
	Mancanza alimentazione in funzionamento (AL 31)	Blackout temporaneo	
Apertura porta principale in avvio/work (AL 32)	Porta, cassetto o sportello pellet sono rimasti aperti	Verificare la chiusura degli sportelli	
Manca pellet (AL 33)	Serbatoio pellet vuoto	Verificare la presenza di pellet nel serbatoio. Eventualmente caricarlo.	
Velocità motore coclea a fondo scala (AL 48)	Lettura errata del sensore. Guasto al motore della coclea.	Rivolgersi al Servizio di Assistenza	
Allarme HW mancata alimentazione coclea (AL 49)	Coclea non alimentata	Verificare che gli sportelli siano chiusi. Rivolgersi al Servizio di Assistenza se il problema persiste.	

TIPOLOGIA	TESTO VISUALIZZATO	MOTIVAZIONE	POSSIBILI SOLUZIONI
Critical	Allarme sovratemperatura serbatoio pellet (AL 01)	Intervento del termostato a riarmo automatico collegato alla tramoggia	Rivolgersi al Servizio di Assistenza
	Sovratemperatura scheda (AL 03)	Superamento della temperatura massima ammessa per la scheda	
	Errore HW sonda fumi (AL 07)	Sonda guasta o interrotta	
	Sovratemperatura fumi (AL 19)	Superamento della temperatura massima ammessa per i fumi	
	Errore depressimetro (AL 27)	Pressostato malfunzionante	
	Portata aria inattesa (AL 30)	Lettura portata aria non coerente	



I messaggi di “Warning”, “Error” e “Critical” scompariranno dalla schermata principale al successivo riavvio, se risolti.

17 PANNELLO COMANDI

Sul retro della stufa o a corredo, è disponibile un semplice pannello comandi (Fig. 17.2) con cui sarà possibile effettuare delle operazioni di base.

Questo dispositivo, se non già integrato nella stufa, dovrà essere collegato, tramite il cavo a corredo, al connettore (Fig. 17.1).



Fig. 17.1

17.1 DESCRIZIONE

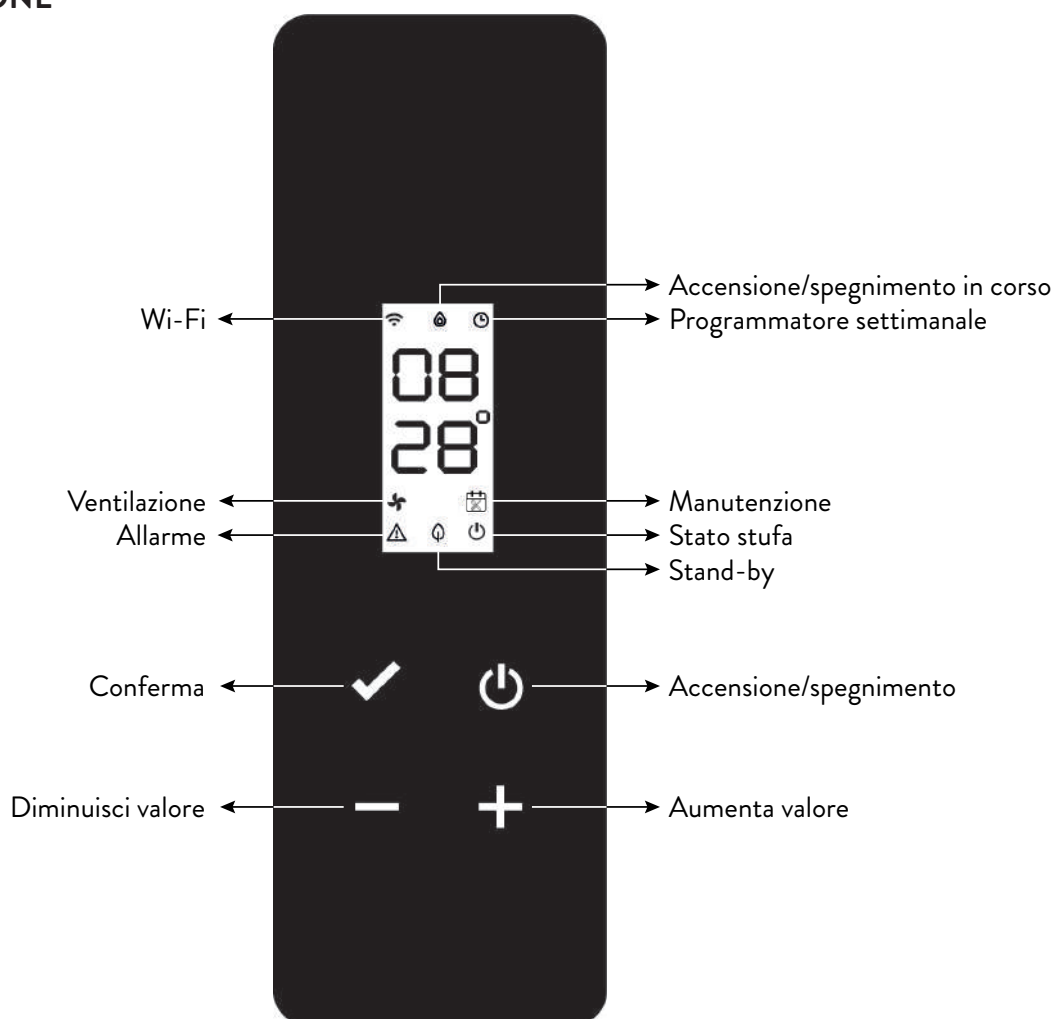









Fig. 17.2











17.2 VISUALIZZAZIONI DI STATO

ICONA	STATO	DESCRIZIONE
	Accesa	Connessione al servizio Cloud valida, con indicazione della qualità del segnale
	Animazione crescente	Connessione Wi-Fi in corso o parametri Wi-Fi non validi
	Spenta	Parametri Wi-Fi non impostati
	Spenta	Stufa spenta
	Animazione accensione	Stufa in fase di accensione
	Animazione spegnimento	Stufa in fase di spegnimento automatico
	Lampeggiante	Stufa in fase di test o richiesta avvio a caldo da confermare
	Accesa	Fiamma stabile e stufa in lavoro
	Accesa	Programmatore settimanale inserito e attivo
	Lampeggiante	Accensione/spegnimento da intervento programmatore settimanale
	Lampeggio rapido	Programmatore settimanale non correttamente impostato
	Accesa	Ventilatore tangenziale attivo su zona 1
	Accesa	Richiesto intervento tecnico per superamento soglia manutenzione programmata
	Lampeggiante	Stufa in modalità di test
	Lampeggiante	Stufa in allarme (apparirà il codice allarme relativo*)
	Accesa	Funzione stand-by abilitata
	Lampeggiante	Accensione/spegnimento in caso di stand-by attivo
	Spenta	Stufa spenta
	Accesa	Stufa accesa

* Vedi tabella riassuntiva delle possibili anomalie

17.3 OPERAZIONI POSSIBILI

Le seguenti operazioni sono possibili dalla pagina iniziale:

ICONA	PRESSIONE	VISUALIZZAZIONE/IMPOSTAZIONE	VALORI
	Breve	Visualizzazione ora corrente	
	Lunga	Accende/spegne la stufa (in normale funzionamento e/o per riavvio dopo anomalia)	on, oFF
	Lunga	Entra nel menù utente	Vedi paragrafo "Menù utente"
	Breve	Impostazione temperatura zona 1 desiderata tramite i tasti  o 	Default: 20 °C Minimo: 0 °C Massimo: 40 °C
		Impostazione modalità auto/manuale (se termostato attivo) tramite i tasti  o 	F Aut, F nor
	Breve	Impostazione potenza stufa tramite i tasti  o 	Default: P100 Minimo: P1 Massimo: P100
	Lunga	Avvia ciclo di precarico (se stufa in off, senza allarmi)	LoAd

17.3.1 Menù utente del pannello comandi

Dopo aver tenuto premuto il tasto  verranno visualizzati e sarà possibile modificare, in ordine progressivo, le seguenti voci:

DESCRIZIONE	VALORI
Abilitazione programmatore settimanale	P on, P oFF
Impostazione modalità auto/manuale	F Aut, F nor
Impostazione tipologia pellet	da PL -5 a PL 5
Abilitazione funzione stand-by	S on, S oFF
Abilitazione ingresso termostato	t on, t oFF



Dopo un'attesa di 10 secondi dall'ultimo tasto premuto, il display torna alla pagina principale senza salvare eventuali modifiche.

18 MANUTENZIONE

18.1 AVVERTENZE DI SICUREZZA PER LA MANUTENZIONE



La manutenzione della stufa deve essere effettuata almeno una volta all'anno, e programmata per tempo con il Servizio di Assistenza Tecnica.



In alcune condizioni, come accensione, spegnimento o utilizzo inappropriato, i prodotti della combustione possono contenere piccole particelle di fuliggine che si accumulano nel sistema di evacuazione fumi. Ciò può ridurre la sezione di passaggio dei fumi e comportare un rischio di incendio. Il sistema di evacuazione fumi deve essere ispezionato e pulito almeno una volta all'anno.



Le operazioni di manutenzione devono essere eseguite a stufa fredda e con alimentazione elettrica disconnessa.

Prima di effettuare qualsiasi operazione di manutenzione, adottare le seguenti precauzioni:

- Accertarsi che la spina dell'alimentazione elettrica sia scollegata.
- Accertarsi che tutte le parti della stufa siano fredde.
- Accertarsi che le ceneri siano completamente fredde.
- Operare sempre con attrezzature appropriate per la manutenzione.
- Terminata la manutenzione reinstallare tutti i dispositivi di sicurezza prima di rimetterla in servizio.



La qualità del pellet, le modalità di utilizzo della stufa e la regolazione della combustione possono influenzare la frequenza degli interventi di manutenzione.

18.2 PULIZIA



Eseguire le operazioni di pulizia in modo da garantire il corretto funzionamento della stufa.

Nella seguente tabella vengono elencati gli interventi di pulizia necessari per il corretto funzionamento della stufa.

PARTI / FREQUENZA	1 GIORNO	2 - 3 GIORNI	30 GIORNI	60/90 GIORNI
Braciere	X			
Vano cenere		X		
Vetro		X		
Camera di combustione		X		
Serbatoio pellet			X	
Condotto aspirazione				X



Nei primi periodi di utilizzo eseguire le operazioni di pulizia frequentemente per capire la giusta frequenza di intervento, che varia in base all'installazione, all'utilizzo, al pellet utilizzato, ecc..

18.2.1 Pulizia del braciere

E' necessario controllare che il braciere dove avviene la combustione sia ben pulito e che scorie o residui non ne ostruiscano i fori. Questo accorgimento garantirà un'ottima combustione evitando la mancata accensione della stufa.

La pulizia deve essere effettuata quotidianamente, prima di ogni accensione. Per la piccola pulizia, si può lasciare il braciere nella stufa, ma se i residui sono difficili da togliere, occorre estrarlo dal suo alloggiamento (Fig. 18.1) e raschiare le scorie.

La quantità e la consistenza del residuo di cenere dipende dalla qualità del pellet utilizzato.



Dopo ogni operazione di manutenzione, assicurarsi che il braciere sia posizionato in modo corretto nella sua sede.

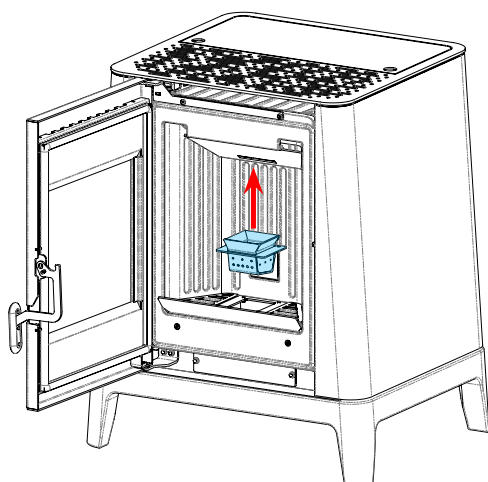

Fig. 18.1

18.2.2 Pulizia del vano cenere

La pulizia del vano cenere deve essere effettuata in relazione al tempo di utilizzo della stufa e al tipo di pellet utilizzato.

Per eseguire la pulizia del vano cenere, procedere come descritto di seguito.

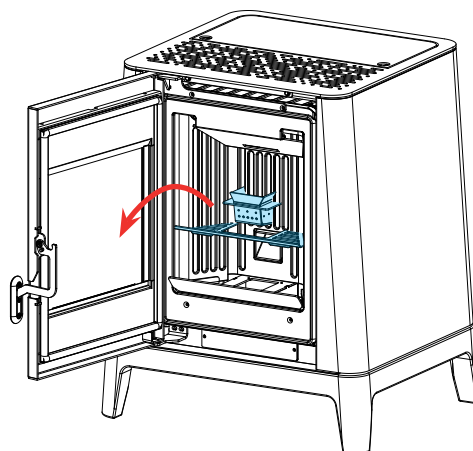

Fig. 18.2

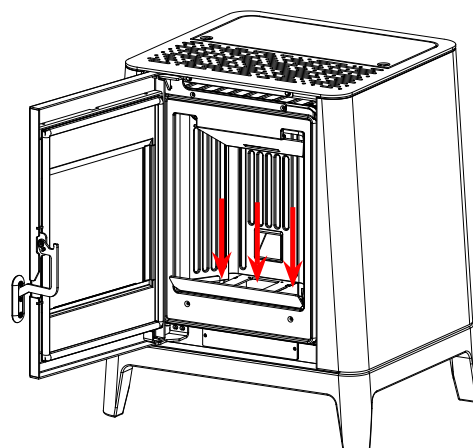

Fig. 18.3

Aspirare i residui presenti nel vano ceneri (Fig. 18.3) con un aspiraceneri apposito, assicurandosi che le ceneri siano completamente spente.

18.2.3 Pulizia del vetro

A stufa fredda, pulire il vetro con uno straccio ed un detergente per vetri.

Nota: in commercio si trovano appositi detergenti per i vetri delle stufe.

18.2.4 Pulizia della camera di combustione

Per eseguire la pulizia della camera di combustione, procedere come descritto di seguito:

PASSO	AZIONE
1	Aspirare i residui presenti in camera di combustione con un aspiraceneri apposito, assicurandosi che le ceneri siano completamente spente (Fig. 18.4).
2	Per eliminare i depositi di cenere nella zona alta della camera di combustione, è necessario rimuovere il tagliafiamma. Per togliere il tagliafiamma alzarlo dalla propria sede e ruotarlo (Fig. 18.5).

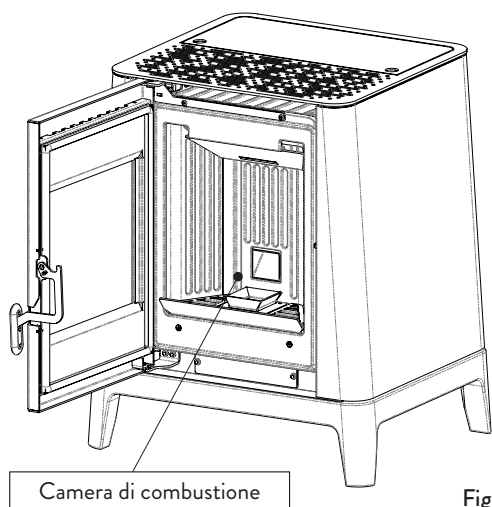

Fig. 18.4

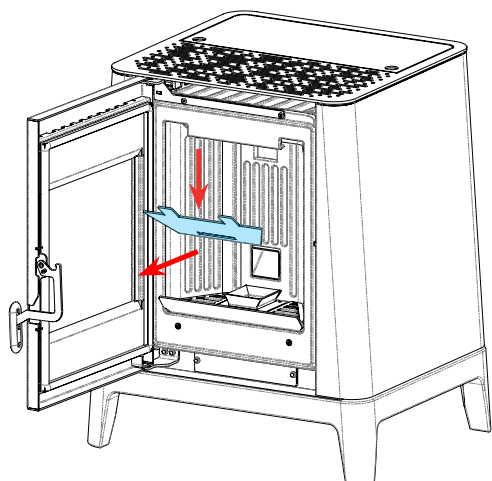

Fig. 18.5

18.2.5 Pulizia del serbatoio pellet

Per eseguire la pulizia del serbatoio pellet, procedere come descritto di seguito:

PASSO	AZIONE
1	Rimuovere periodicamente la segatura di legno accumulata sul fondo del serbatoio, utilizzando un aspiratore.

18.2.6 Pulizia del condotto di aspirazione

Verificare periodicamente che il condotto di aspirazione sia libero da ostruzioni (polveri, peli di animali...) ed eventualmente rimuoverle.

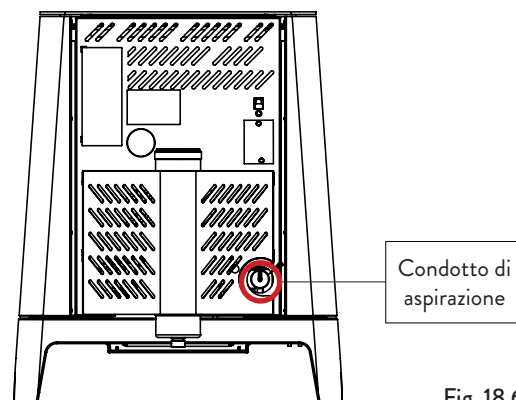

Fig. 18.6

18.3 MANUTENZIONE PROGRAMMATA



Le operazioni di manutenzione devono essere eseguite a stufa fredda e con alimentazione elettrica disconnessa.



Le operazioni di manutenzione programmata devono essere eseguite da personale del Centro di Assistenza Autorizzato.



Non attendere che i componenti siano logorati dall'uso prima di procedere alla loro sostituzione. Sostituire un componente usurato prima che sia completamente rotto per prevenire eventuali danni causati dalla rottura improvvisa dei componenti.

PARTI / FREQUENZA	1 STAGIONE
Pulizia approfondita camera di combustione	X
Guarnizione porta	X
Canna fumaria	X
Condotto fumi	X

Programmare con il Centro di Assistenza Autorizzato gli interventi di manutenzione straordinaria sopra indicati.

18.3.1 Pulizia approfondita della camera di combustione

i Questa operazione deve essere svolta da un Centro Assistenza Jotul.

i Programmare con il Centro Assistenza Jotul questo tipo di pulizia.

Per effettuare la pulizia della camera di combustione, procedere come descritto di seguito.

Dopo aver effettuato la pulizia della camera di combustione si consiglia di procedere con la pulizia delle botole di ispezione come indicato nel paragrafo "Pulizia condotto fumi".

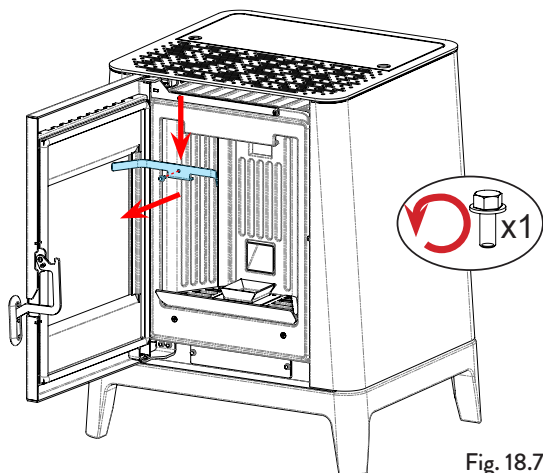

Fig. 18.7

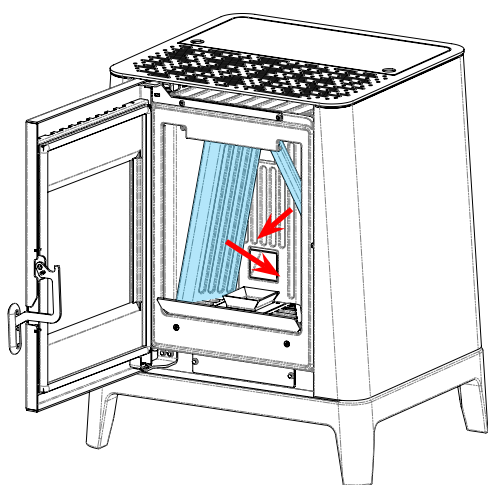

Fig. 18.8

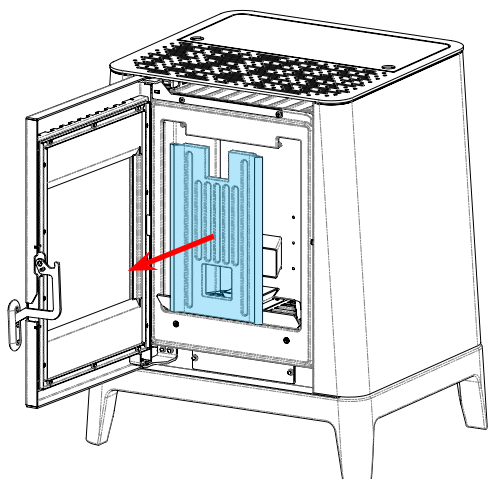

Fig. 18.9

18.3.2 Controllo delle guarnizioni

i Questa operazione deve essere svolta da un Centro Assistenza Jotul. Programmare con il Centro Assistenza Jotul questo tipo di pulizia.

In occasione della pulizia approfondita della stufa, il tecnico autorizzato deve controllare che le guarnizioni di

- porta
 - botole di ispezione
- siano integre. In caso contrario, dovranno essere sostituite.

18.3.3 Pulizia condotto fumi

i Questa operazione deve essere svolta da un Centro Assistenza Jotul. Programmare con il Centro Assistenza Jotul questo tipo di pulizia.

La stufa è dotata di alcune botole per la pulizia dei condotti fumo interni.

Per effettuare la pulizia dei condotti fumo, procedere come descritto di seguito:

PASSO	AZIONE
1	Aprire la botola
2	Aspirare le ceneri da tutte la botole, eventualmente utilizzare uno scovolo o simili e rimontare il tutto. Nota: le botole sono dotate di guarnizione pertanto prima di rimontarle, assicurarsi che le guarnizioni non siano usurate

Nota: L'operazione deve essere effettuata a stufa fredda, utilizzando un aspiratore di tipo aspiraceneri.

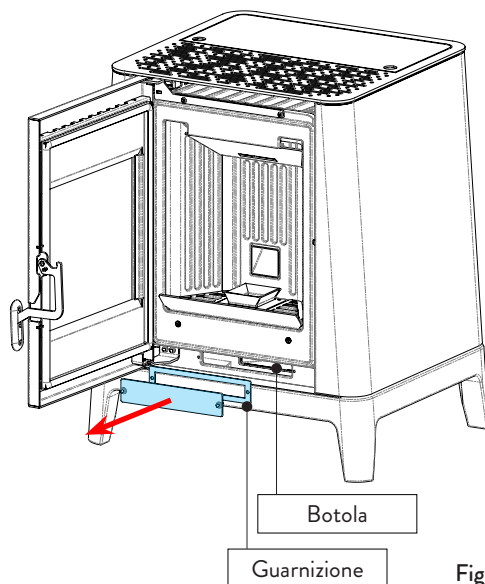

Fig. 18.10

19 CASISTICA GUASTI

19.1 LA STUFA NON FUNZIONA

- Seguire attentamente quello che è riportato nel capitolo dedicato di questo manuale;
- controllare che il condotto di ingresso dell'aria non sia ostruito;
- controllare che il sistema di evacuazione fumi sia pulito e non ostruito;
- controllare che la canna fumaria sia adeguata alla potenza della stufa;
- controllare che la presa d'aria nella stanza sia libera da ostruzioni e che non ci siano altri apparecchi a combustione o cappe di aspirazione che mettano in depressione la stanza.

19.2 ACCENSIONE DIFFICOLTOSA

- Seguire attentamente quello che è riportato nel capitolo dedicato di questo manuale;
- controllare che il condotto di ingresso dell'aria non sia ostruito;
- controllare che il sistema di evacuazione fumi sia pulito e non ostruito;
- controllare che la canna fumaria sia adeguata alla potenza della stufa;
- controllare che la presa d'aria nella stanza sia libera da ostruzioni e che non ci siano altri apparecchi a combustione o cappe di aspirazione non mettano in depressione la stanza.

19.3 PERDITA DI FUMO

- Controllare il tiraggio della canna fumaria;
- controllare che le guarnizioni sulla porta, sul cassetto e del sistema di evacuazione fumi siano integre;
- controllare che la cenere non ostruisca la griglia di passaggio aria primaria.

19.4 IL VETRO SI SPORCA FACILMENTE

- Utilizzare solo combustibili raccomandati;
- controllare il tiraggio della canna fumaria.

19.5 MESSA A RIPOSO (FINE STAGIONE)

A fine di ogni stagione si consiglia di aspirare eventuali residui di cenere e polveri al suo interno. Si consiglia, inoltre, di lasciar terminare il pellet nel serbatoio per provvedere ad aspirare i resti di pellet e segatura dal fondo del serbatoio e dalla coclea.

Scollegare la stufa dall'alimentazione elettrica.

Nel caso di termostufa o caldaia, non è necessario svuotarla dall'acqua, ma si consiglia di chiudere le valvole di intercettazione all'ingresso e all'uscita per tempi di inattività prolungati.

20 SMALTIMENTO A FINE VITA

20.1 AVVERTENZE PER IL CORRETTO SMALTIMENTO DEL PRODOTTO

La demolizione e lo smaltimento della stufa è ad esclusivo carico e responsabilità del proprietario che dovrà agire in osservanza delle leggi vigenti nel proprio Paese in materia di sicurezza, rispetto e tutela dell'ambiente.

Alla fine della sua vita utile, il prodotto non deve essere smaltito insieme ai rifiuti urbani. Può essere consegnato presso gli appositi centri di raccolta differenziata predisposti dalle amministrazioni comunali, oppure presso i rivenditori che forniscono questo servizio.

Smaltire in modo differenziato il prodotto consente di evitare possibili conseguenze negative per l'ambiente e per la salute derivanti da un suo smaltimento inadeguato e permette di recuperare i materiali di cui è composto al fine di ottenere un importante risparmio di energia e di risorse.

Nella tabella seguente e nel relativo esploso (immagine puramente esemplificativa) a cui fa riferimento sono evidenziati i principali componenti che si possono trovare nell'apparecchio e le indicazioni per una loro corretta separazione e smaltimento a fine vita.

In particolare i componenti elettrici ed elettronici, devono essere separati e smaltiti presso i centri autorizzati a tale attività, secondo quanto previsto dalla direttiva RAEE 2012/19/UE e dai relativi recepimenti nazionali.

A RIVESTIMENTO ESTERNO	Se presente smaltire separatamente secondo il materiale che lo compone: - Metallo - Vetro - Mattonelle o ceramica - Pietra - Legno
B VETRI PORTE	Se presente smaltire separatamente secondo il materiale che lo compone: - Vetroceramico (porta fuoco): smaltire negli inerti o rifiuti misti - Vetro temperato (porta forno): smaltire nel vetro
C RIVESTIMENTO INTERNO	Se presente smaltire separatamente secondo il materiale che lo compone: - Metallo - Materiali refrattari - Pannelli isolanti - Vermiculite - Isolanti, vermiculite e refrattari entrati a contatto con la fiamma o i gas di scarico (smaltire nei rifiuti misti)
D COMPONENTI ELETTRICI ED ELETTRONICI	- Cablaggi - Motori - Ventilatori - Circolatori - Display - Sensori - Candela accensione - Schede elettroniche - Batterie Smaltire separatamente presso i centri autorizzati, come da indicazioni della direttiva RAEE 2012/19/UE e relativo recepimento nazionale
E STRUTTURA METALLICA	Smaltire separatamente nel metallo
F COMPONENTI NON RICICLABILI	- Guarnizioni - Tubazioni in gomma, silicone o fibre, plastiche Smaltire nei rifiuti misti

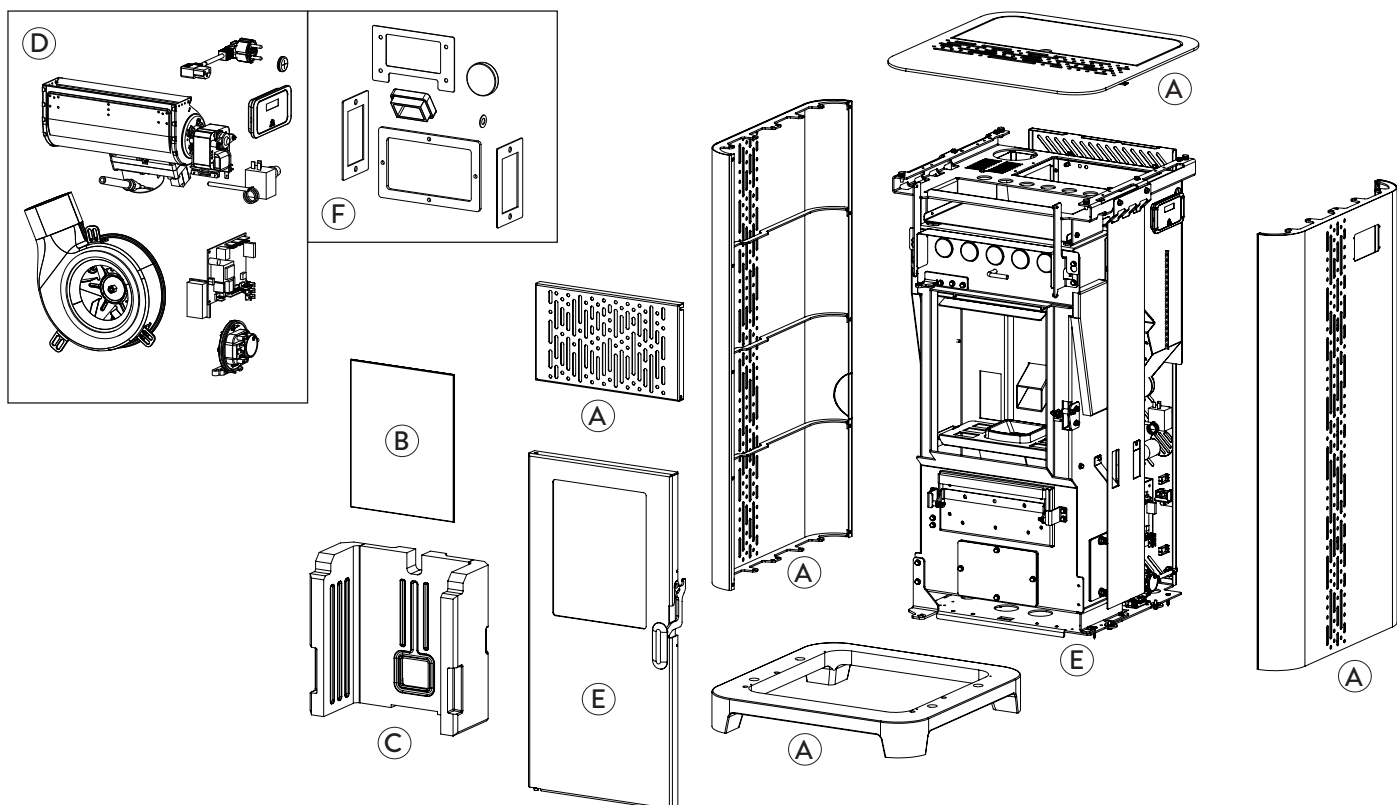

SCHEMA DI COLLEGAMENTO ELETTRICO

Jøtul PF 501

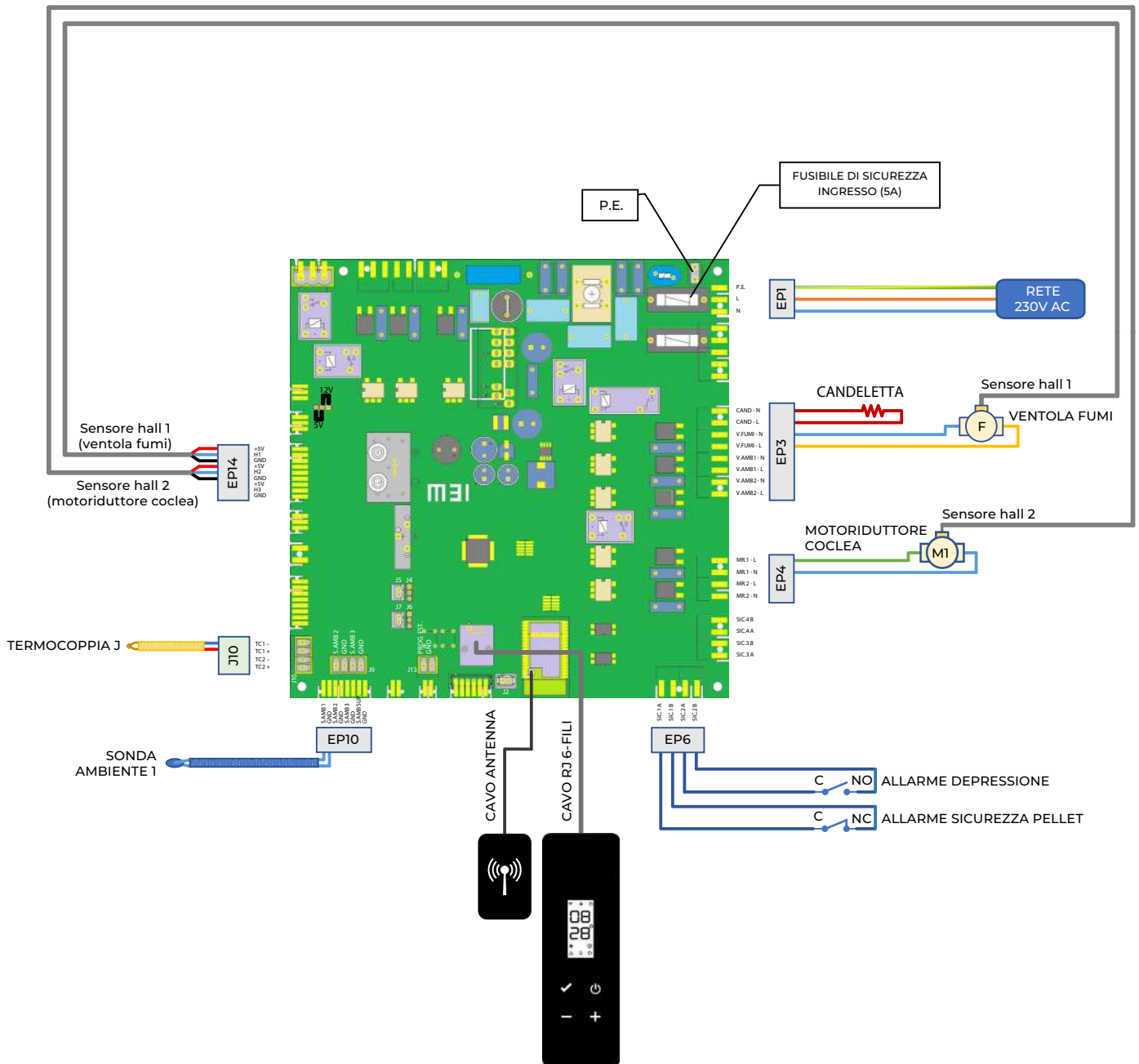

DATI TECNICI

Jøtul PF 501

(in conformità con la norma EN 14785)

	Unità di misura	PF 501
Classe di efficienza energetica	- -	A+
Potenza introdotta Rid. - Nom.	kW	2,9 - 6,3
Potenza resa Rid. - Nom.	kW	2,7 - 5,7
Rendimento Rid. - Nom.	%	93,8 - 91,5
Consumo orario di pellet Rid. - Nom.	kg/h	0,59 - 1,29
Autonomia min. - max.	h	13 - 29
Volume di riscaldamento *	m ³	100 - 160
CO al 13% di O ₂	%	0,017 - 0,004
	mg/m ³	215 - 45
OGC al 13% di O ₂	mg/m ³	4 - 4
NOX al 13% di O ₂	mg/m ³	101 - 116
PM al 13% di O ₂	mg/m ³	14 - 14,9
Temperatura dei fumi Rid. - Nom.	°C	74 - 121
Portata fumi	g/s	3,3 - 5,1
Tiraggio minimo	Pa - mbar	10 - 0,1
Alimentazione elettrica	Hz - V	230 - 50
Potenza elettrica assorbita max.	W	280
Potenza elettrica in funzionamento Rid. - Nom.	W	30 - 50
Potenza elettrica in stand-by	W	3,8
Ø tubo aspirazione aria comburente	mm	35
Ø tubo uscita fumi	mm	80
Capacità serbatoio	kg	17
Efficienza energetica stagionale	%	87,8
Tipo di controllo temperatura ambiente	Con controllo elettronico della temperatura ambiente e temporizzatore settimanale	
Altre opzioni di controllo	Con opzione di controllo a distanza	

I dati riportati sono indicativi e non impegnativi e possono variare a seconda del tipo del pellet utilizzato. Jøtul si riserva la facoltà di apportare qualsiasi modifica allo scopo di migliorare le prestazioni dei prodotti.

* Valori calcolati per edificio mediamente isolato (35 W/m³, Zona climatica E) e per edificio non isolato (55 W/m³, Zona climatica E).

DESCRIZIONE

Jøtul PF 501

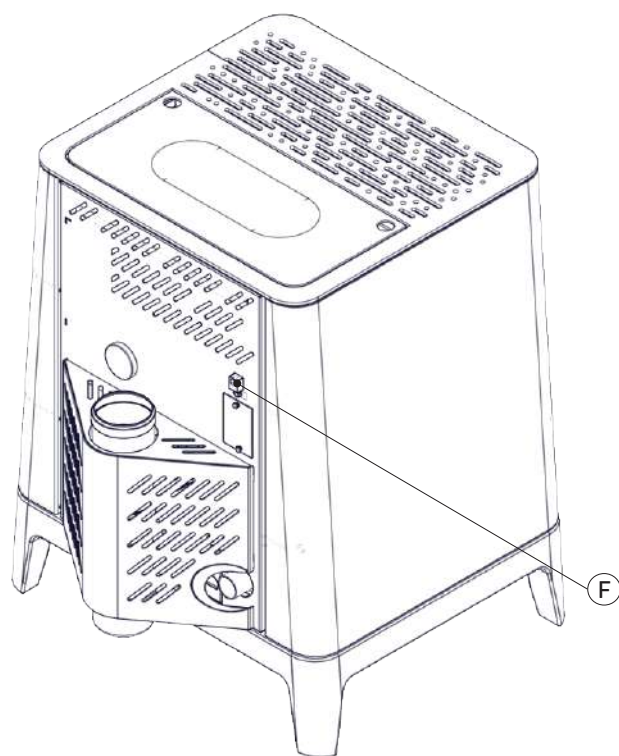
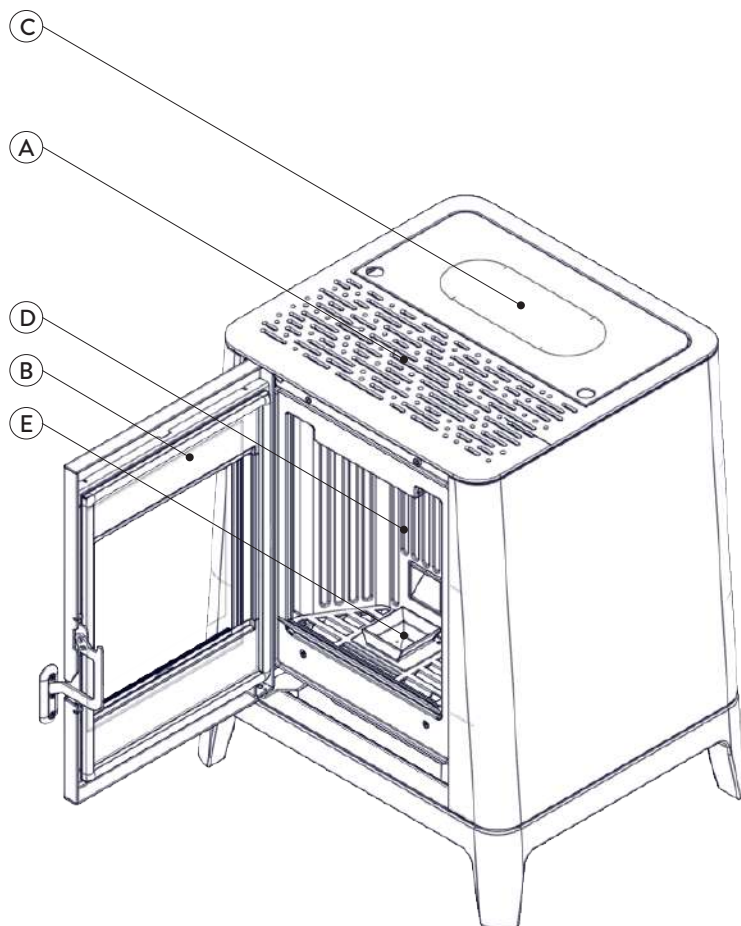

A	GRIGLIA PER PASSAGGIO ARIA
B	PORTA
C	SPORTELLINO SERBATOIO PELLET
D	CAMERA DI COMBUSTIONE
E	BRACIERE
F	CONNETTORE PER PANNELLO COMANDI

DIMENSIONI

Jøtul PF 501

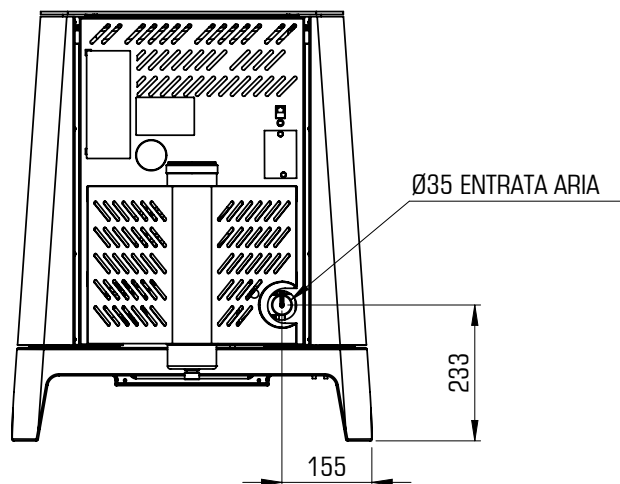
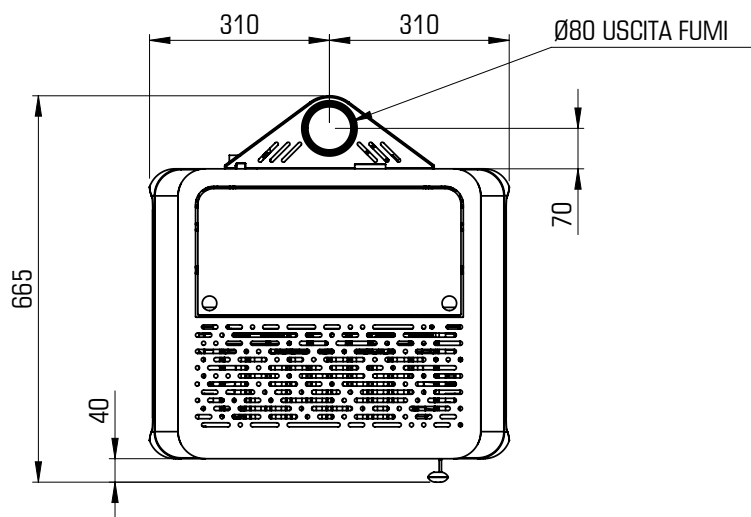
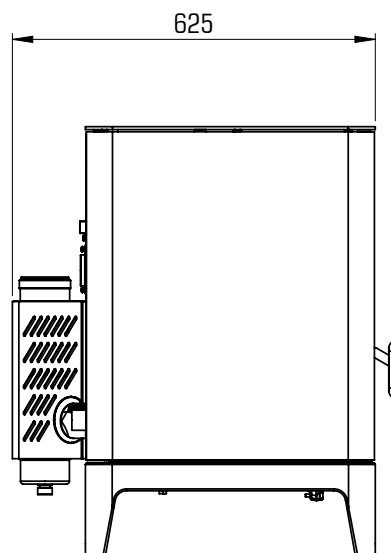
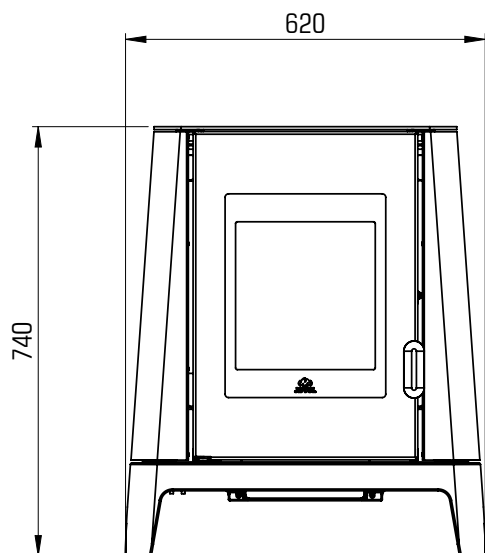

	PF 501	UNITÀ DI MISURA
ALTEZZA	740	mm
LARGHEZZA	620	mm
PROFONDITÀ	625	mm
PESO A VUOTO	130	kg

ETICHETTA CE

Jøtul PF 501

Model: PF 501

APPARECCHIO PER IL RISCALDAMENTO DOMESTICO ALIMENTATO A PELLETTI DI LEGNO			
RESIDENTIAL SPACE HEATING APPLIANCE FIRED BY WOOD PELLETS			
APPAREIL DE CHAUFFAGE DOMESTIQUE À CONVECTION À GRANULES DE BOIS			
APARATO DE CALEFACCION DOMESTICA ALIMENTADO CON PELLETS DE MADERA			
HUISHOUDELIJKE RUIMTEVERWARMINGSTOESTELLEN GESTOOKT MET GEPERST HOUD			
RAUMHEIZER ZUR VERFEUERUNG VON HOLZPELLETS			
$P_{IN,nom}$	6,3 kW	$P_{IN,part}$	2,9 kW
P_{nom}	5,7 kW	P_{part}	2,7 kW
$CO_{nom(13\%O_2)}$	0,004 %	$CO_{part(13\%O_2)}$	0,017 %
η_{nom}	91,5 %	η_{part}	93,8 %
P_{nom}	10 Pa	$0,1 \text{ mbar}$	
T_{nom}	121 °C	W	280 W
230 V 50 Hz			

Usare solo il combustibile raccomandato:
Use only recommended fuel:
Utilizer seulement les combustibles recommandés:
Use solo el combustible recomendado:
Gebruik alleen de aanbevolen brandstof:
Nur empfohlene Brennmaterial verwenden:

Pelletti di legno
Wood pellet
Granulee de bois
Pellet de madera
Houtpellet
Holzpellets
Ø 6 mm

Leggere le istruzioni d'uso / Read and follow the operating manual / Lire et suivre le mode d'emploi / Lea y respete le manual de operacion / Lees en volg de handleiding voor bediening / Bitte lesen und befolgen Sie die Montage und Nutzungsanweisungen

Distanza minima da materiali infiammabili	d_{S-R}	200 mm
Minimum distance from flammable materials	d_{S-L}	200 mm
Distance moindre de matériels inflammables	d_R	100 mm
Distancia minima de materiales inflamables	d_C	400 mm
Minimale afstand van brandbare materialen	d_F	800 mm
Mindestabstand zu brennbaren Materialien	d_B	0 mm

D.o.P. n° J013CPR13.07 (Notified Body 2456)

EN 14785:2006

TYP FC62X

Anno di produzione: 2023



Nell'etichetta sono utilizzati i seguenti simboli

$P_{IN,nom}$	Potenza introdotta (max)
P_{nom}	Potenza nominale
P_{Wnom}	Potenza acqua nominale
P_{Snom}	Potenza ambiente nominale
CO_{nom}	CO alla potenza nominale
η_{nom}	Efficienza alla potenza nominale
P_{nom}	Tiraggio minimo consigliato alla p. nominale
T_{nom}	Temperatura fumi alla potenza nominale
$T_{W,max}$	Temperatura max acqua
P_{Wnom}	Pressione massima acqua
$P_{IN,part}$	Potenza introdotta (min)
P_{part}	Potenza ridotta
P_{Wpart}	Potenza acqua ridotta
P_{Spart}	Potenza ambiente ridotta
CO_{part}	CO Alla potenza ridotta
η_{part}	Efficienza alla potenza ridotta
W	Assorbimento elettrico
$T_{W,max-set}$	Temperatura max acqua impostabile
230 V - 50 Hz	Alimentazione elettrica
Distanze minime da materiali infiammabili	
d_{S-L}	Laterale sinistra
d_{S-R}	Laterale destra
d_R	Posteriore
d_C	Soffitto
d_F	Frontale
d_B	Pavimento

n.d.: dato non dichiarato

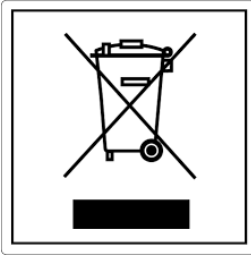

ITA-Informationen per la gestione di rifiuti di apparecchiature elettriche ed elettroniche contenenti pile e accumulatori

Questo simbolo che appare sul prodotto, sulle pile, sugli accumulatori oppure sulla loro confezione o sulla loro documentazione, indica che il prodotto e le pile o gli accumulatori inclusi al termine del ciclo di vita utile non devono essere raccolti, recuperati o smaltiti assieme ai rifiuti domestici.

Una gestione impropria dei rifiuti di apparecchiature elettriche ed elettroniche, di pile o accumulatori può causare il rilascio di sostanze pericolose contenute nei prodotti. Allo scopo di evitare eventuali danni all'ambiente o alla salute, si invita l'utilizzatore a separare questa apparecchiatura, e/o le pile o accumulatori inclusi, da altri tipi di rifiuti e di consegnarla al centro comunale di raccolta. È possibile richiedere al distributore il ritiro del rifiuto di apparecchiatura elettrica ed elettronica alle condizioni e secondo le modalità previste dal D.Lgs. 49/2014.

La raccolta separata e il corretto trattamento delle apparecchiature elettriche ed elettroniche, delle pile e degli accumulatori favoriscono la conservazione delle risorse naturali, il rispetto dell'ambiente e assicurano la tutela

della salute.

Per ulteriori informazioni sui centri di raccolta dei rifiuti di apparecchiature elettriche ed elettroniche, di pile e accumulatori è necessario rivolgersi alle Autorità pubbliche competenti al rilascio delle autorizzazioni.

ENG-Information for management of electric and electronic appliance waste containing batteries or accumulators

This symbol, which is used on the product, batteries, accumulators or on the packaging or documents, means that at the end of its useful life, this product, the batteries and the accumulators included must not be collected, recycled or disposed of together with domestic waste.

Improper management of electric or electronic waste or batteries or accumulators can lead to the leakage of hazardous substances contained in the product. For the purpose of preventing damage to health or the environment, users are kindly asked to separate this equipment and/or batteries or accumulators included from other types of waste and to arrange for disposal by the municipal waste service. It is possible to ask your local dealer to collect the waste electric or electronic appliance under the conditions and following the methods provided by national laws transposing the Directive 2012/19/EU.

Separate waste collection and recycling of unused electric and electronic equipment, batteries and accumulators helps to save natural resources and to guarantee that this waste is processed in a manner that is safe for health and the environment.

For more information about how to collect electric and electronic equipment and appliances, batteries and accumulators, please contact your local Council or Public Authority competent to issue the relevant permits.

FRA-Informations relatives à la gestion des déchets d'appareils électriques et électroniques contenant des piles et des accumulateurs

Ce symbole présent sur le produit, sur les piles, sur les accumulateurs, sur l'emballage ou sur la documentation de référence, indique que le produit et les piles ou les accumulateurs ne doivent pas être collectés, récupérés ou éliminés avec les déchets domestiques au terme de leur vie utile.

Une gestion impropre des déchets d'équipements électriques et électroniques, des piles ou des accumulateurs peut causer la libération de substances dangereuses contenues dans les produits. Pour éviter d'éventuelles atteintes à l'environnement ou à la santé, on invite l'utilisateur à séparer cet appareil, et / ou les piles ou les accumulateurs, des autres types de déchets et de le confier au service municipal de collecte. On peut demander au distributeur de prélever le déchet d'appareil électrique ou électronique aux conditions et suivant les modalités prévues par les normes nationales de transposition de la Directive 2012/19/UE.

La collecte sélective et le traitement correct des appareils électriques et électroniques, des piles et des accumulateurs, favorisent la conservation des ressources naturelles, le respect de l'environnement et assurent la protection de la santé.

Pour tout renseignement complémentaire sur les modalités de collecte des déchets d'appareils électriques et électroniques, des piles et des accumulateurs, il faut s'adresser aux Communes ou aux Autorités publiques compétentes pour la délivrance des autorisations.

NLD-Informatie voor het beheer van afgedankte elektrische en elektronische apparatuur die batterijen en accu's bevat

Dit symbool, dat op het product, op batterijen, op accu's, op de verpakking of in de documentatie ervan staat, geeft aan dat het product en de batterijen of accu's aan het einde van de gebruiksduur niet samen met het huishoudelijke afval mogen worden ingezameld of verwijderd.

Een onjuist beheer van afgedankte elektrische en elektronische apparatuur, batterijen of accu's kan leiden tot het vrijkomen van gevaarlijke stoffen in de producten. Om schade aan het milieu of aan de gezondheid te voorkomen, wordt de gebruiker aangemoedigd om deze apparatuur en/of de meegeleverde batterijen of accu's van andere soorten afval te scheiden en af te leveren aan de gemeentelijke ophaaldienst. Het is mogelijk om de distributeur te vragen om de afvalinzameling van elektrische en elektronische apparatuur uit te voeren volgens de voorwaarden en de voorschriften die zijn vastgelegd in de nationale bepalingen ter uitvoering van Richtlijn 2012/19/EU.

De gescheiden inzameling en correcte behandeling van elektrische en elektronische apparatuur, batterijen en accu's bevorderen het behoud van natuurlijke hulpbronnen, respect voor het milieu en zorgen voor de bescherming van de gezondheid.

Voor meer informatie over de inzameling van afgedankte elektrische en elektronische apparatuur, batterijen en accu's is het noodzakelijk om contact op te nemen met de gemeenten of de bevoegde overheidsinstanties.

DEU-Informationen für die Entsorgung von elektrischen und elektronischen Altgeräten, die Batterien und Akkus enthalten

Dieses Symbol auf dem Produkt, auf den Batterien, auf den Akkus, auf deren Verpackung oder in deren Unterlagen weist darauf hin, dass das Produkt und die Batterien oder Akkus am Ende ihrer Lebensdauer nicht zusammen mit dem normalen Hausmüll gesammelt, verwertet oder entsorgt werden dürfen.

Eine unsachgemäße Entsorgung von elektrischen und elektronischen Altgeräten, sowie von Batterien oder Akkus kann zur Freisetzung gefährlicher Stoffe im Produkt führen. Um mögliche Umwelt- oder Gesundheitsschäden zu vermeiden, wird der Benutzer aufgefordert, dieses Gerät bzw. die Batterien oder Akkus von anderen Abfallarten zu trennen und der kommunalen Sammelstelle zu übergeben. Außerdem ist es möglich, den Händler um die Rücknahme der elektrischen und elektronischen Altgeräte unter den in den nationalen Vorschriften zur Umsetzung der Richtlinie 2012/19/EU vorgesehenen Bedingungen zu bitten.

Die getrennte Sammlung und die ordnungsgemäße Verwertung von elektrischen und elektronischen Altgeräten, Batterien und Akkus fördert die Erhaltung der natürlichen Ressourcen, respektiert die Umwelt und gewährleistet den Schutz der Gesundheit.

Für weitere Informationen zur Sammlung von elektrischen und elektronischen Altgeräten, Batterien und Akkus wenden Sie sich bitte an die für die Erteilung von Genehmigungen zuständigen Kommunen oder Behörden.



ESP-Información para la gestión de residuos de aparatos eléctricos y electrónicos con pilas y acumuladores

Este símbolo que aparece en el producto, en las pilas, los acumuladores o en su embalaje o su documentación indica que el producto y las pilas o acumuladores que contiene, al final de su vida útil, no deben recogerse, recuperarse o desecharse junto con los residuos domésticos.

Una gestión inadecuada de los residuos de aparatos eléctricos y electrónicos, pilas o acumuladores podría provocar la liberación de sustancias peligrosas contenidas en los productos. Para evitar posibles daños para el medio ambiente o la salud, se recomienda al usuario que separe este aparato y/o las pilas o acumuladores que contiene de otros tipos de residuos y lo entregue al servicio municipal encargado de la recogida. Se puede solicitar al distribuidor la recogida de los residuos de aparatos eléctricos y electrónicos en las condiciones y de acuerdo con las modalidades establecidas por las normas nacionales de transposición de la Directiva 2012/19/UE.

La recogida diferenciada y el tratamiento correcto de los aparatos eléctricos y electrónicos, de las pilas y los acumuladores favorecen la conservación de los recursos naturales, el respeto del medio ambiente y garantizan la protección de la salud.

Para obtener más información sobre las modalidades de recogida de los residuos de aparatos eléctricos y electrónicos, de las pilas y los acumuladores es necesario acudir a los ayuntamientos o las autoridades públicas competentes para la concesión de autorizaciones.

PRT-Informações sobre a gestão dos resíduos de equipamentos elétricos e eletrônicos contendo pilhas e acumuladores

Este símbolo no produto, pilhas, acumuladores ou respetiva embalagem ou documentação indica que, no final do seu ciclo de vida útil, o produto e as pilhas ou acumuladores incluídos não devem ser recolhidos, recuperados nem eliminados conjuntamente com o lixo doméstico.

Uma gestão imprópria dos resíduos de equipamentos elétricos e eletrônicos, pilhas ou acumuladores pode causar a libertação de substâncias perigosas contidas nos produtos. A fim de evitar eventuais danos para o ambiente ou para a saúde, o utilizador é convidado a separar este equipamento e/ou pilhas ou acumuladores incluídos de outros tipos de resíduos e a depositá-los no serviço municipal de recolha de lixo. É possível requisitar a recolha dos resíduos de equipamentos elétricos e eletrônicos pelo distribuidor segundo as condições e modalidades previstas pelas normas nacionais de transposição da diretiva 2012/19/UE.

A recolha separada e o correto tratamento dos equipamentos elétricos e eletrônicos e respetivas pilhas e acumuladores favorecem a conservação dos recursos naturais, o respeito do ambiente e a proteção da saúde.

Para mais informações sobre as modalidades de recolha dos resíduos de equipamentos elétricos e eletrônicos, pilhas e acumuladores, dirija-se à sua Câmara Municipal ou à autoridade pública competente para a emissão das autorizações.

GRC-Πληροφορίες για τη διαχείριση αποβλήτων ηλεκτρικού και ηλεκτρονικού εξοπλισμού, μπαταριών και συσσωρευτών

Αυτό το σύμβολο που εμφανίζεται στο προϊόν, στις μπαταρίες, στους συσσωρευτές στη συσκευασία ή στα έγγραφα υποδεικνύει ότι το προϊόν στο τέλος της ωφέλιμης ζωής του δεν πρέπει να συλλέγεται, να ανασύρεται ή να απορρίπτεται με τα οικιακά απορρίμματα.

Ο ακατάλληλος χειρισμός των αποβλήτων ηλεκτρικού και ηλεκτρονικού εξοπλισμού, μπαταριών ή συσσωρευτών μπορεί να οδηγήσει στην απελευθέρωση επικίνδυνων ουσιών που περιέχονται στο προϊόν. Προκειμένου να αποφευχθεί τυχόν μόλυνση στο περιβάλλον ή ασθένεια, ο χρήστης ενθαρρύνεται να διαχωρίσει αυτόν τον εξοπλισμό ή/και τις μπαταρίες ή τους συσσωρευτές που περιλαμβάνονται από άλλα είδη αποβλήτων και να το παραδώσει στην υπηρεσία δημοτικών συλλογών. Είναι δυνατόν να ζητηθεί από τον διανομέα η συλλογή αποβλήτων ηλεκτρικού και ηλεκτρονικού εξοπλισμού που πρέπει να πραγματοποιηθεί σύμφωνα με τους όρους και με τις διαδικασίες που θεσπίζονται από τις εθνικές διατάξεις εφαρμογής της οδηγίας 2012/19/ΕΕ.

Η χωριστή συλλογή και η σωστή επεξεργασία ηλεκτρικού και ηλεκτρονικού εξοπλισμού, μπαταριών και συσσωρευτών ευνοούν τη διατήρηση των φυσικών πόρων, τον σεβασμό για το περιβάλλον και την προστασία της υγείας.

Για περισσότερες πληροφορίες σχετικά με τον τρόπο συλλογής των αποβλήτων ηλεκτρικού και ηλεκτρονικού εξοπλισμού, μπαταριών και συσσωρευτών είναι απαραίτητο να επικοινωνήσετε με τους δήμους ή τις δημόσιες αρχές που είναι αρμόδιες για την έκδοση των αδειών.

DNK-Informationer til behandling af affald fra elektriske og elektroniske udstyr der indeholder batterier og akkumulatorer

Dette symbol, der vises på produktet, på batterierne eller på akkumulatorerne, på indpakningen eller i dokumentationen, angiver at selve produkt, nå dets levetid er opbrugt, ikke skal opsamles, genvindes eller bortskaftes sammen med normalt husholdningsaffald.

En ukorrekt behandling af affald fra elektriske eller elektroniske udstyr, af batterier og akkumulatorer, risikerer at udlede farlige stoffer indeholdt i produktet. For at forebygge ventuelle skader for miljøet eller sundheden, bedes brugeren om at behandle dette udstyr, og/eller de medfølgende batterier eller akkumulatorerne separat fra andre affaldstyper, og at levere det til det kommunale opsamlingscenter, eller at anmode leverandøren om opsamling, i henhold til forskrifterne, der er angivet i de nationale forordninger til gennemførelse af Direktivet 2012/19/EF.

Den separate opsamling og genvinding af de nedslidte elektriske og elektroniske udstyr, af batterierne og af akkumulatorerne, fremmer bevarelsen af de naturlige ressourcer, og sikrer at dette affald behandles ved at tage hensyn til miljøets og sundhedens varetagelse.

Til yderligere informationer angående opsamling af affald fra elektriske og elektroniske udstyr, af batterier og akkumulatorer, er det nødvendigt at rette henvendelse til Kommunerne eller til de ansvarlige myndigheder til udstedelse af bemyndigelserne.

POL-Informacje dotyczące zarządzania odpadami sprzętu elektrycznego i elektronicznego zawierającego baterie i akumulatory

Niniejszy symbol znajdujący się na produkcie, bateriach, akumulatorach, na ich opakowaniu lub na dokumentacji, wskazuje, że produkt, bateria lub akumulatory po zakończeniu okresu użytkowania nie mogą być zbierane, odzyskiwane lub utylizowane wraz z odpadami komunalnymi.

Niewłaściwe postępowanie ze użytym sprzętem elektrycznym i elektronicznym, bateriami lub akumulatorami może powodować uwolnienie niebezpiecznych substancji zawartych w produktach. Celem uniknięcia jakichkolwiek szkód dla środowiska lub zdrowia, użytkownik proszony jest o odseparowanie niniejszego sprzętu i/lub dołączonych baterii lub akumulatorów od innych rodzajów odpadów i dostarczenia go do miejskiego punktu zbierania odpadów. Możliwe jest zwrócenie się z prośbą do dystrybutora o odebranie odpadów sprzętu elektrycznego i elektronicznego, na warunkach i zgodnie z procedurami ustanowionymi przez przepisy krajowe transponujące dyrektywę 2012/19/UE.

Oddzielna zbiórka i prawidłowe przetwarzanie sprzętu elektrycznego i elektronicznego, baterii i akumulatorów sprzyja ochronie zasobów naturalnych, poszanowaniu środowiska i zapewnieniu ochrony zdrowia.

Aby uzyskać więcej informacji dotyczących zbiórki użytego sprzętu elektrycznego i elektronicznego, baterii i akumulatorów, należy skontaktować się z władzami miejskimi lub organami publicznymi odpowiedzialnymi za wydawanie zezwoleń.

SVN-Informacije o ravnanju z odpadno električno in elektronsko opremo, ki vsebuje baterije in akumulatorje

Ta simbol, ki se nahaja na izdelku, baterijah, akumulatorjih ali na njihovi embalaži ali v dokumentaciji, označuje, da se po izteku življenjske dobe izdelka ter baterij ali akumulatorjev, ki jih izdelek vsebuje, ne sme zbirati, predelati ali odstranjevati skupaj z odpadki iz gospodinjstev.

Neprimerno ravnanje z odpadno električno in elektronsko opremo, baterijami ali akumulatorji lahko povzroči izpust nevarnih snovi, ki jih vsebujejo izdelki. Da bi preprečili morebitne škodljive vplive na okolje ali zdravje, uporabnike pozivamo, da tovrstno opremo in/ali baterije ali akumulatorje, ki jih oprema vsebuje, ločujejo od drugih vrst odpadkov ter jih oddajo občinski službi za zbiranje odpadkov. Od distributerja lahko zahtevate prevzem odpadne električne in elektronske opreme pod pogoji in na način, skladno s katerimi je bila Direktiva 2012/19/EU prenesena v nacionalno zakonodajo.

Ločevanje in ustrezna obdelava električnih in elektronskih naprav, baterij in akumulatorjev pripomoreta k ohranjanju naravnih virov, spoštovanju okolja ter zagotavljanja varovanja zdravja.

Za dodatne informacije o načinih zbiranja odpadne električne in elektronske opreme, baterij in akumulatorjev se obrnite na občine ali na javne organe, ki so pristojni za izdajanje dovoljenj.

Cat. no. PNMU00095-P00 Version
January 2024

JØTUL continuously strives to improve its products. In relation to this, it reserves the right to change specifications, colours and accessories without prior notice.

JØTUL si impegna costantemente per migliorare i propri prodotti. Pertanto, si riserva il diritto di modificare specifiche, colori e dotazioni senza preavviso.



Jøtul AS
P.o. box 1411, N-1602
Fredrikstad, Norway
www.jotul.com